

HONDA

The Power of Dreams

Газонокосилки HRE 330 / 370

Руководство по эксплуатации

ОГЛАВЛЕНИЕ

<i>СВЕДЕНИЯ О ГАЗОНОКОСИЛКЕ</i>	2
1. СБОРКА ГАЗОНОКОСИЛКИ	3
2. УПРАВЛЕНИЕ ГАЗОНОКОСИЛКОЙ	4
3. РАБОТА	5
4. ОБСЛУЖИВАНИЕ	6
<i>ИНСТРУКЦИЯ ПО БЕЗОПАСНОСТИ</i>	7
<i>ТЕХНИЧЕСКИЕ ДАННЫЕ</i>	8
<i>АДРЕСА ДИЛЕРОВ И СЕРВИСНЫХ ЦЕНТРОВ КОМПАНИИ HONDA</i>	8

СВЕДЕНИЯ О ГАЗОНОКОСИЛКЕ

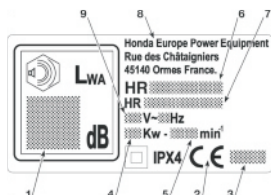

1. Уровень шума согласно директиве ЕЭС 2000/14/СЕ
2. Знак соответствия согласно директиве ЕЭС 98/37
3. Год производства
4. Мощность
5. Скорость работы мотора, об/мин
6. Тип газонокосилки
7. Серийный номер
8. Название и адрес завода-производителя
9. Напряжение и частота тока

11. Корпус
12. Двигатель
13. Нож
14. Защитный щиток
15. Травосборник
16. Ручка
17. Рукоятка управления двигателем
18. Направляющая шнура питания

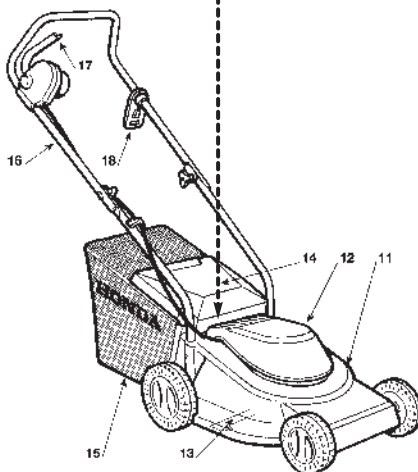

ПРЕДУПРЕДИТЕЛЬНЫЕ РИСУНКИ

При использовании газонокосилки необходимо соблюдать осторожность. Из соображений безопасности на корпусе газонокосилки наклеены предупредительные рисунки, целью которых является напомнить Вам об основных правилах безопасности при работе с газонокосилкой. Смысл рисунков разъясняется ниже.

Эти предупредительные рисунки представляют собой неотъемлемую часть газонокосилки. В случае если они отклеились или стерлись, обратитесь к Вашему дилеру Honda для их замены.

Мы также советуем Вам внимательно изучить рекомендации по безопасности, приведенные в соответствующей главе настоящего руководства.

Рисунки



Опасность пореза.
Вращающийся нож.
Не приближайтесь к ножу.



Важно. Прочитайте руководство по эксплуатации перед использованием газонокосилки.



Опасность получения травмы от выброшенного газонокосилкой постороннего предмета.

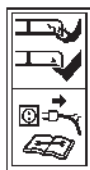

Обращайтесь с ножом осторожно. Выключите газонокосилку из сети перед осуществлением обслуживания или если шнур питания поврежден.



Следите за тем, чтобы шнур питания не находился вблизи от ножа.

1

СБОРКА ГАЗОНОКОСИЛКИ

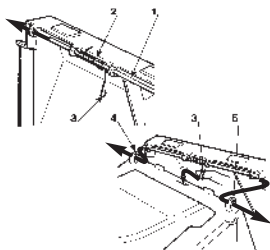

Установите защитный щиток: вставьте спицу (1) и пружину (2), как показано на рисунке. Сначала вставьте спицу в правый паз (4). Затем вставьте петлю (3) пружины в центральное отверстие. Затем вставьте спицу в левый паз (5).

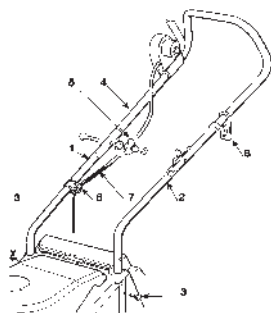

Вставьте правую (1) и левую (2) части ручки в соответствующие пазы и зафиксируйте их винтами (3). Прикрепите верхнюю часть ручки (4) к нижней с помощью гаек (5) и болтов, как показано на рисунке. Установите фиксатор провода (6) в указанную позицию. Закрепите шнур (7). На рисунке показано место, где должен быть установлен фиксатор (8) шнура питания.

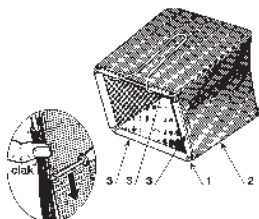

Вставьте каркас (1) травосборника в травосборник (2) и при помощи отвертки закрепите пластиковые профили (3), как показано на рисунке.

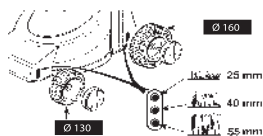

Выберите нужную высоту среза травы и установите колеса, используя соответствующие отверстия.

2

УПРАВЛЕНИЕ ГАЗОНОКОСИЛКОЙ

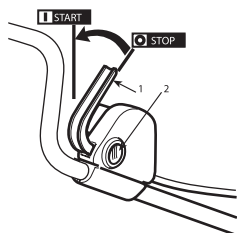

Управление двигателем осуществляется при помощи рукоятки и кнопки для того, чтобы исключить возможность случайного включения двигателя. Для запуска двигателя нажмите кнопку (2) и потяните за рукоятку (1). Если Вы отпустите рукоятку (1), двигатель автоматически остановится.

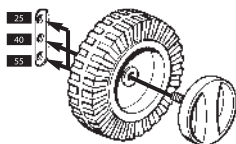

Высота среза травы зависит от того, в какие отверстия установлены колеса газонокосилки. Все колеса должны быть установлены на одинаковой высоте.

ПРОИЗВОДИТЕ УСТАНОВКУ КОЛЕС ТОЛЬКО ПРИ ВЫКЛЮЧЕННОМ НОЖЕ.

3

РАБОТА

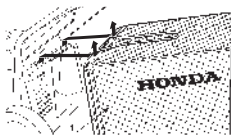

Поднимите защитный щиток и установите травосборник (1), как показано на рисунке.

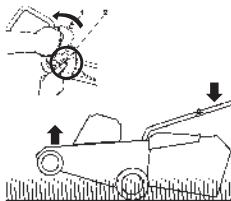

Запустите двигатель: нажмите кнопку (2) и потяните за рукоятку (1). Если требуется наклонить газонокосилку для облегчения запуска двигателя, приподнимите ее верхнюю часть **ТОЛЬКО НА ВРЕМЯ, НЕОБХОДИМОЕ ДЛЯ ЗАПУСКА ДВИГАТЕЛЯ.**

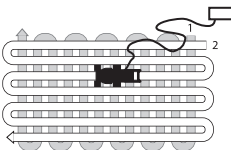

При работе следите за тем, чтобы шнур питания находился **сзади** Вас на уже покосенном участке. Газон будет иметь наилучший вид, если всегда стричь его с одинаковыми установками высоты среза травы и в различных направлениях.

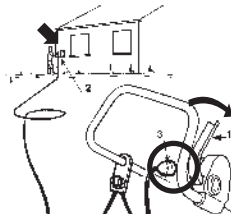

После окончания работы отпустите рукоятку (1). **СНАЧАЛА** выключите шнур питания из розетки (2), **А ЗАТЕМ** выньте его из газонокосилки (3). Перед осуществлением каких бы то ни было операций с газонокосилкой подождите, пока нож остановится.

ВАЖНОЕ ЗАМЕЧАНИЕ.

Если во время работы мотор остановился из-за перегрева, подождите 5 минут перед повторным включением.

4

ОБСЛУЖИВАНИЕ

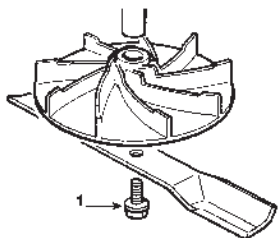

Если Вы снимали нож, устанавливайте его, как показано на рисунке. Затяните центральный винт на 1,6-1,8 кг/м.

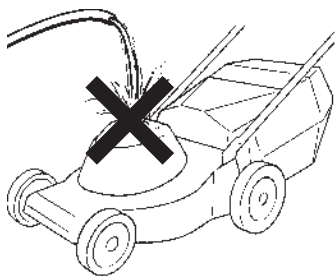

Не мойте газонокосилку из шланга. Избегайте попадания воды в двигатель и электрические узлы газонокосилки. Не используйте твердые предметы для очистки корпуса газонокосилки.

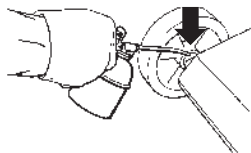

Смазывайте оси колес. Храните газонокосилку в сухом месте.

ИНСТРУКЦИЯ ПО БЕЗОПАСОСТИ

A) ПРЕДВАРИТЕЛЬНЫЕ ЗАМЕЧАНИЯ

- 1) Внимательно прочитайте инструкцию. Прежде чем начать работу, ознакомьтесь с устройством газонокосилки и правилами пользования. Вы должны уметь быстро останавливать двигатель газонокосилки.
- 2) Используйте газонокосилку только по прямому назначению, то есть для покоса и сбора травы.
- 3) Использование газонокосилки в иных целях опасно и может привести к повреждению газонокосилки.
- 4) Не разрешайте детям или людям, не знакомым с настоящей инструкцией, пользоваться газонокосилкой. Законодательство Вашей страны может накладывать возрастные ограничения на право пользования газонокосилками.
- 5) Не используйте газонокосилку в следующих случаях:
 - Если рядом находится вода, особенно дети, или домашние животные.
 - Оператор находится под действием медикаментов или веществ, влияющих на скорость реакции и способность к концентрации внимания.
- 6) Помните, что пользователь несет ответственность за несчастные случаи или ущерб, причиненный иным людям или их имуществу.

B) ПОДГОТОВКА К ЭКСПЛУАТАЦИИ

- 1) При использовании газонокосилки всегда надевайте очки и длинные брюки. Не работайте босиком или в sandals.
- 2) Внимательно осмотрите участок, который вы собираетесь косить, и удалите с него все объекты, которые могут попасть в газонокосилку (камень, ветви, проволока, кости и т.п.)
- 3) Осмотрите газонокосилку перед использованием. Убедитесь в том, что нож, болты крепления и лезвие не повреждены и не изношены. Запросите у дилера замену поврежденной или изношенной детали.
- 4) Перед использованием установите защитные приспособления на открытие выброса травы (защитный щиток или трансборна).
- 5) ВНИМАНИЕ: ОПАСНО! При использовании электрических приборов избегайте воды!
 - все операции с проводкой должны производиться в сухом месте
 - не допускайте соприкосновения разъемов или кабелей с водой (дождевой, мойкой травой)
 - соединения между шнурами питания должны быть водонепроницаемыми. Используйте удлинители с водонепроницаемыми гнездами
 - включайте газонокосилку в сеть через устройство защитного отключения с максимальным током отключения 30 мА.
- 6) Должны использоваться шнуры питания качества не ниже, чем HOSRN-F или H05VV с минимальным сечением 1,5 мм² и максимальной длиной 25 м.
- 7) Перед включением газонокосилки прикрепите шнур питания к фиксатору на ручке газонокосилки.
- 8) Постоянное подсоединение любого электрического прибора к электрической сети должно осуществляться квалифицированным электриком в соответствии с действующими нормативами. Нарушение нормативов может стать причиной травмы или несчастных случаев со смертельным исходом.

C) ЭКСПЛУАТАЦИЯ

- 1) Работайте только при дневном свете или при хорошем искусственном освещении.
- 2) Избегайте использования газонокосилки на влажной траве или во время дождя.
- 3) Никогда не переходите через шнур питания. Шнур питания должен находиться позади газонокосилки на уже покосенном участке. Во избежание отсоединения шнура питания прикрепляйте его к фиксатору на ручке газонокосилки. Убедитесь в том, что шнур питания подключен правильно.
- 4) Будьте осторожны, оставляя шнур питания в разрыве на газонокосилке.
- 5) Не тяните газонокосилку за шнур питания. Не тяните за шнур питания, чтобы вынуть штепсель из розетки. Избегайте воздействия тепла на шнур питания. Избегайте контакта шнура питания с нефтепродуктами, растворителями или острыми предметами.
- 6) Будьте осторожны при использовании газонокосилки на склонах.
- 7) При использовании газонокосилки передвигайтесь шагом, а не бегом. Следите за тем, чтобы газонокосилка не тянула Вас за собой.
- 7) Передвигайтесь поперек склона. Никогда не передвигайтесь вниз или вверх по склону.
- 8) Будьте особенно осторожны при изменении направления движения на склоне.
- 9) Не работайте на склонах с наклоном более 20°
- 10) Будьте особенно осторожны, перемещая газонокосилку по направлению к себе.
- 11) Остановите нож, если необходимо наклонить газонокосилку или пересечь участок без травяного покрытия.
- 12) Не используйте газонокосилку с неисправными защитными щитами и кожухами. Не используйте газонокосилку без защитного щита и трансборна.
- 13) Для самоходных моделей: отключайте сцепление привода перед запуском двигателя.
- 14) Включайте двигатель согласно инструкции. При включении двигателя находитесь на безопасном расстоянии от лезвий ножа.
- 15) При включении двигателя не наклоняйте газонокосилку. Включайте газонокосилку, расположив ее на ровной поверхности, где отсутствует высокая трава и препятствия.
- 16) Не касайтесь вращающихся частей руками и ногами. При включении двигателя не стойте перед отверстием выброса травы.
- 17) Не поднимайте и не переносите газонокосилку с включенным двигателем.
- 18) Заглушите двигатель и отсоедините шнур питания в следующие случаи:
 - Перед любыми действиями, выполняемыми вблизи от ножа или канала сбора травы:
 - Перед осмотром, очисткой или обслуживанием газонокосилки;
 - После столкновением с посторонним предметом. Осмотрите газонокосилку. В случае наличия повреждений почините газонокосилку перед следующим включением.
 - Если газонокосилка начинает вибрировать. Установите причину вибрации и в случае необходимости почините газонокосилку;
 - Если вы собираетесь оставить газонокосилку без присмотра.
 - При транспортировке газонокосилки.
- 19) Остановите двигатель в следующих случаях:
 - При установке или снятии трансборна.
 - Перед регулировкой высоты среза травы.
- 20) При использовании газонокосилки всегда находитесь на безопасном расстоянии от лезвий ножа. Безопасным считается расстояние, на котором находится рукоятка газонокосилки.

D) ОБСЛУЖИВАНИЕ И ХРАНЕНИЕ

- 1) Следите, чтобы гайки, болты и винты были надежно затянуты, и газонокосилка находилась в нормальном рабочем состоянии. Регулярное обслуживание необходимо для поддержания должного уровня безопасности и качества работы газонокосилки.
- 2) Во избежание пожара следите за тем, чтобы при хранении в газонокосилке (особенно в двигателе) не было травы, листьев и лишний смазки. Не оставляйте емкости с веществами растительного происхождения около места хранения газонокосилки.
- 3) Регулярно проверяйте систему сбора травы на предмет износа.
- 4) Периодически проверяйте провода. Поврежденные провода подлежат замене. Не дотрагивайтесь до проводов с поврежденной изоляцией, если он подключен к сети. Выньте шнур из розетки перед осуществлением любых операций с ним.
- 5) Не используйте газонокосилку с изношенными или неисправными деталями и шнуrom питания. Детали подлежат замене, а не ремонту. Изношенные и поврежденные детали должны быть заменены оригинальными запасными частями Honda. На ноже должен стоять логотип Honda и серийный номер. Некачественные запасные части могут повредить газонокосилку и стать причиной несчастного случая.
- 6) При замене и установке ножа надевайте толстые перчатки.
- 7) После заточки ножа проверьте его балансировку.

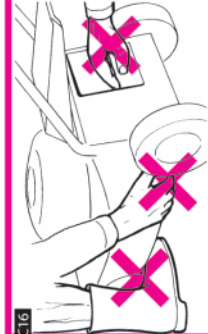
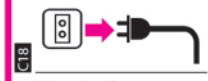
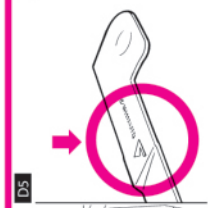
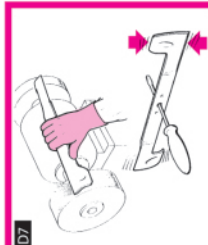
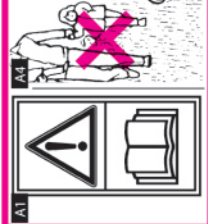
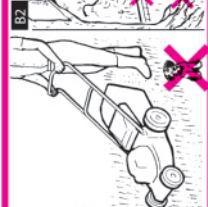
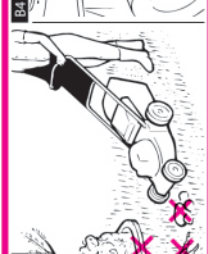
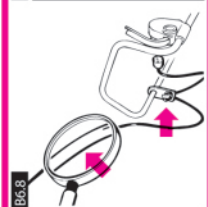
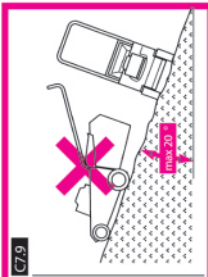

ТЕХНИЧЕСКИЕ ДАННЫЕ

Модель	HRE330	HRE370
Размеры	1080 x 390 x 1000 мм	1110 x 430 x 1030 мм
Собственная масса	12 кг	13 кг
Ширина покоса	33 см	37 см
Высота среза травы	25 – 55 мм	
Диаметр передних колес	130 мм	
Диаметр задних колес	160 мм	
Объем травосборника	27 л	35 л
Двигатель (однофазный электрический)	1100 Вт	1300 Вт
Скорость работы двигателя (об/мин)	2850	2850
Уровень шума согласно директиве ЕЭС 2000/14/СЕ	90 дБ (А)	93 дБ (А)
Давление звукового излучения на оператора (ЕЭС 81/1051)	75 дБ (А)	80 дБ (А)
Вибрация (prEN 1033)	4 м/с ²	4 м/с ²

АДРЕСА ДИЛЕРОВ И СЕРВИСНЫХ ЦЕНТРОВ КОМПАНИИ HONDA

Контактную информацию официальных дилеров ООО "Хонда Мотор РУС" в Российской Федерации и адреса сервисных центров можно получить на сайте www.honda.co.ru.

HONDA
The Power of Dreams

