

series
allroad plus4

series
allroad exa4



P **MANUAL DE INSTRUÇÕES**

GR **ΕΓΧΕΙΡΙΔΙΟ ΧΡΗΣΗΣ ΚΑΙ ΣΥΝΤΗΡΗΣΗΣ**

TR **ÇİM BİÇME MAKİNESİ KULLANIM KILAVUZU**

CZ **NÁVOD K POUŽITÍ A ÚDRŽBĚ**

RUS
UK **РУКОВОДСТВО ПО ЭКСПЛУАТАЦИИ**

PL **INSTRUKCJA OBSŁUGI I KONSERWACJI**

Pubbl. 66070988A – Giu/2019

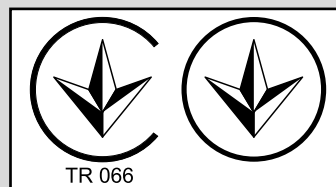

P**INTRODUÇÃO****TRADUÇÃO DAS INSTRUÇÕES ORIGINAIS**

Para um emprego correto da corta-relvas e para evitar acidentes, não iniciar o trabalho sem ter lido este manual com a máxima atenção. Neste manual encontram-se as descrições de funcionamento dos diversos componentes e as instruções para o necessário controle e para a manutenção.

N.B. As descrições e as ilustrações contidas neste manual não se consideram rigorosamente obrigatórias. A Empresa reserva-se o direito de realizar modificações sem ter que atualizar cada vez este manual.

GR**ΕΙΣΑΓΩΓΗ****ΜΕΤΑΦΡΑΣΗ ΟΔΗΓΙΩΝ ΠΡΩΤΟΤΥΠΟΥ**

Για μια πιο σωστή χρήση του χλοοκοπτικό και για να αποφευχθούν ατυχήματα, μην εργαστείτε χωρίς πρώτα να διαβάσετε πολύ προσεκτικά το παρών εγχειρίδιο. Στο παρόν εγχειρίδιο περιέχονται οι εξηγήσεις λειτουργίας των διάφορων εξαρτημάτων και οι οδηγίες για τους απαραίτητους ελεγχούς και την συντήρηση.

ΣΗΜΕΙΩΣΗ: Οι περιγραφές και οι εικόνες που περιέχονται στο παρόν εγχειρίδιο δεν είναι δεσμευτικές. Η Εταιρία διατηρεί το δικαίωμα να κάνει αλλαγές χωρίς να ενημερώνει το παρόν εγχειρίδιο.

TR**GİRİŞ****ORIJİNAL TALİMATLARIN ÇEVİRİSİ**

Çim biçme makinalarını doğru kullanmak ve kazaları önlemek için nasıl çalıştığını ve bakımının nasıl yapıldığını öğreten kullanım kılavuzunun tamamını dikkatle okumadan cihazınızı çalıştırmayın.

Not: Bu kılavuzda hangi çizimlerin ve teknik özelliklerin bulunması gerektiği her bir ülkenin kanunlarına göre değişebileceğinden, imalatçı firma tarafından kullanıcıya bildirilmeden değiştirilebilir.

CZ**ÚVOD****PŘEKLAD PŮVODNÍHO NÁVODU K POUŽITÍ**

Chcete-li sekačku na trávu správně používat a vyhnout se tak případným úrazům, přečtěte si pozorně před jejím prvním použitím tento návod. V této příručce je vysvětlena funkce různých součástí sekačky a jsou zde uvedeny pokyny k nutné kontrole a údržbě.

Pozn.: Popisy a ilustrace, uvedené v této příručce, nejsou závazné. Výrobce si vyhrazuje právo na případné změny bez okamžité aktualizace této příručky.

RUS UK**ВВЕДЕНИЕ****ПЕРЕВОД ОРИГИНАЛЬНЫХ ИНСТРУКЦИЙ**

Для правильного и безопасного использования не начинайте работу, не изучив данную инструкцию по эксплуатации. Здесь Вы можете найти пояснения по работе и советы по обслуживанию Вашей газонокосилки.

Примечание: Иллюстрации и описание в данном руководстве могут меняться в зависимости от требований законов страны и вносятся без специального предупреждения со стороны производителя.

PL**WPROWADZENIE****TŁUMACZENIE INSTRUKCJI ORYGINALNYCH**

Przed przystąpieniem do pracy zapoznać się z treścią niniejszej instrukcji obsługi a w szczególności z zasadami bezpieczeństwa. Instrukcja zawiera wyjaśnienia dotyczące działania różnych elementów urządzenia oraz instrukcje dotyczące przeprowadzania niezbędnych czynności kontrolnych oraz konserwacji.

UWAGA: Opisy oraz ilustracje zawarte w niniejszej instrukcji nie zawsze dokładnie odwierciedlają stan faktyczny. Producent zastrzega sobie prawo wnoszenia zmian i nie zobowiązuje się do każdorazowej aktualizacji niniejszej instrukcji.

**ATENÇÃO!!!****RISCO DE PREJUÍZO AUDITIVO**

NAS NORMAIS CONDIÇÕES DE UTILIZAÇÃO, ESTA MÁQUINA PODE COMPORTAR PARA O OPERADOR ENCARREGADO UM NÍVEL DE EXPOSIÇÃO PESSOAL DIÁRIA AO RUÍDO IGUAL OU SUPERIOR A

85 dB(A)**ΠΡΟΣΟΧΗ!!!****ΚΙΝΔΥΝΟΣ ΑΚΟΥΣΤΙΚΗΣ ΒΛΑΒΗΣ**

ΣΕ ΚΑΝΟΝΙΚΕΣ ΣΥΝΘΗΚΕΣ ΧΡΗΣΗΣ ΑΥΤΟ ΤΟ ΜΗΧΑΝΗΜΑ ΜΠΟΡΕΙ ΝΑ ΠΡΟΚΑΛΕΣΕΙ, ΓΙΑ ΤΟΝ ΧΕΙΡΙΣΤΗ, ΕΝΑ ΠΟΣΟΣΤΟ ΗΜΕΡΗΣΙΑΣ ΠΡΟΣΩΠΙΚΗΣ ΕΚΘΕΣΗΣ ΣΤΟΝ ΘΟΡΥΒΟ ΙΣΗ Η ΑΝΩΤΕΡΗ ΤΗΣ.

85 dB(A)**DİKKAT!!!****İŞİTME KAYBI RİSKİ**

NORMAL ŞARTLARDA BU MOTORUN KULLANIMI SIRASINDA KULLANICI GÜNLÜK

85 dB(A)

VE ÜSTÜ GÜRÜLTÜYE MARUZ KALABİLİR.

**POZOR!!!****NEBEZPEČÍ POŠKOZENÍ SLUCHU**

PŘI NORMÁLNÍM POUŽÍVÁNÍ SE OBSLUHA TOHOTO PŘÍSTROJE VYSTAVUJE DENNÍ HLADINĚ HLUKU ROVNÁJÍCÍ SE NEBO VĚTŠÍ NEŽ

85 dB(A)**ВНИМАНИЕ!!!****ОПАСНОСТЬ ПОРАЖЕНИЯ ОРГАНОВ СЛУХА**

ПРИ НОРМАЛЬНЫХ УСЛОВИЯХ ЭКСПЛУАТАЦИИ ОПЕРАТОР ДАННОЙ МАШИНЫ МОЖЕТ ЕЖЕДНЕВНО ПОДВЕРГАТЬСЯ ВОЗДЕЙСТВИЮ УРОВНЯ ШУМА, РАВНОГО ИЛИ БОЛЬШЕГО

85 ДБ(А)**UWAGA!!!****ZAGROŻENIE USZKODZENIA SŁUCHU**

W ZWYKŁYCH WARUNKACH UŻYTKOWANIA URZĄDZENIE TO POWODUJE NARAŻENIE OPERATORA NA DZIENNY POZIOM HAŁASU RÓWNY LUB WYŻSZY NIŻ

85 dB(A)

P INDICE

EXPLICAÇÃO DOS SÍMBOLOS E ADVERTÊNCIAS DE SEGURANÇA _____	72	PARAGEM MOTOR _____	112
COMPONENTES DA CORTA-RELVAS _____	74	TRANSPORTE - ARMAZENAGEM _____	114
NORMAS DE SEGURANÇA _____	76	MANUTENÇÃO _____	116
VESTUÁRIO DE SEGURANÇA _____	82	DADOS TECNICO _____	124
MONTAGEM _____	84	DECLARAÇÃO DE CONFORMIDADE _____	126
ARRANQUE _____	90	TABELA DE MANUTENÇÃO _____	128
UTILIZAÇÃO _____	104	RESOLUÇÃO DE PROBLEMAS _____	131
		CERTIFICADO DE GARANTIA _____	134

GR ΠΕΡΙΕΧΟΜΕΝΑ

ΕΡΜΗΝΕΙΑ ΣΥΜΒΟΛΩΝ ΚΑΙ ΚΑΝΟΝΕΣ ΑΣΦΑΛΕΙΑΣ _____	72	ΣΤΑΜΑΤΗΜΑ _____	112
ΕΞΑΡΤΗΜΑΤΑ ΤΟΥ ΧΛΟΟΚΟΠΤΙΚΟΥ _____	74	ΠΕΤΑΦΟΡΑ - ΑΠΟΘΗΚΕΥΣΗ _____	114
ΠΡΟΔΙΑΓΡΑΦΕΣ ΑΣΦΑΛΕΙΑΣ _____	77	ΣΥΝΤΗΡΗΣΗ _____	116
ΠΡΟΣΤΑΤΕΥΤΙΚΗ ΕΝΔΥΜΑΣΙΑ ΑΣΦΑΛΕΙΑΣ _____	82	ΤΕΧΝΙΚΑ ΣΤΟΙΧΕΙΑ _____	124
ΣΥΝΑΡΜΟΛΟΓΗΣΗ _____	84	ΔΗΛΩΣΗ ΠΙΣΤΟΤΗΤΑΣ _____	126
ΕΚΚΙΝΗΣΗ _____	90	ΠΙΝΑΚΑΣ ΣΥΝΤΗΡΗΣΗΣ _____	128
ΧΡΗΣΗ _____	104	ΑΝΤΙΜΕΤΩΠΙΣΗ ΠΡΟΒΛΗΜΑΤΩΝ _____	131
		ΠΙΣΤΟΠΟΙΗΤΙΚΟ ΕΓΓΥΗΣΗΣ _____	134

TR İÇİNDEKİLER

SEMBOLLER VE İKAZ İŞARETLERİNİN AÇIKLAMALARI _____	72	DURDURULMASI _____	112
ÇİM BİÇME MAKİNALARININ PARÇALARI _____	74	NAKLIYE - MUHAFAZA _____	114
GÜVENLİK ÖNLEMLERİ _____	78	BAKIM _____	116
KORUYUCU GÜVENLİK GİYSİSİ _____	82	TEKNİK ÖZELLİKLER _____	124
MONTAJ _____	84	UYGUNLUK BEYANI _____	126
ÇALIŞTIRILMASI _____	90	BAKIM TABLOSU _____	129
KULLANIM _____	104	PROBLEM GİDERME _____	132
		GARANTI SERTİFİKASI _____	134

CZ OBSAH

VYSVĚTLENÍ SYMBOLŮ A BEZPEČNOSTNÍCH UPOZORNĚNÍ _____	72	VYPNUTÍ _____	113
SOUČÁSTI SEKAČKY _____	74	PŘEPRAVA - SKLADOVÁNÍ _____	115
PRAVIDLA BEZPEČNOSTI _____	79	ÚDRŽBA _____	117
BEZPEČNOSTNÍ OCHRANNÝ ODĚV _____	83	TECHNICKÉ ÚDAJE _____	124
MONTÁŽ _____	85	ES PROHLÁŠENÍ O SHODĚ _____	126
STARTOVÁNÍ _____	91	TABULKA ÚDRŽBY _____	129
POUŽITÍ _____	105	ŘEŠENÍ PROBLÉMŮ _____	132
		ZÁRUČNÍ PODMÍNKY _____	135

RUS UK СОДЕРЖАНИЕ

ЗНАЧЕНИЕ ПРЕДУПРЕДИТЕЛЬНЫХ СИМВОЛОВ И ПРАВИЛА БЕЗОПАСНОСТИ _____	72	ОСТАНОВКА _____	113
ЧАСТИ ГАЗОНОКОСИЛКИ _____	74	ТРАНСПОРТИРОВКА - ХРАНЕНИЕ _____	115
МЕРЫ ПРЕДОСТОРОЖНОСТИ _____	80	ТЕХНИЧЕСКОЕ ОБСЛУЖИВАНИЕ _____	117
ЗАЩИТНАЯ ОДЕЖДА _____	83	ТЕХНИЧЕСКИЕ ДАННЫЕ _____	124
СБОРКА _____	85	ЗАЯВЛЕНИЕ О СООТВЕТСТВИИ _____	126
ЗАПУСК ДВИГАТЕЛЯ _____	91	ТАБЛИЦА ТЕХОБСЛУЖИВАНИЯ _____	130
ПРАВИЛА ПОЛЬЗОВАНИЯ _____	105	ПОИСК И УСТРАНЕНИЕ НЕИСПРАВНОСТЕЙ _____	133
		ГАРАНТИЙНЫЙ СЕРТИФИКАТ _____	135

PL SPIS TREŚCI

ZNACZENIE SYMBOLI I OSTRZEŻEŃ PRZED ZAGROŻENIAMI _____	72	ZATRZYMANIE _____	113
BUDOWA KOSIARKI _____	74	TRANSPORT - PRZECHOWYWANIE _____	115
NORMY BEZPIECZEŃSTWA _____	81	KONSERWACJA _____	117
ODZIEŻ OCHRONNA _____	83	DANE TECHNICZNE _____	124
MONTAŻ _____	85	DEKLARACJA ZGODNOŚCI _____	126
URUCHOMIENIE _____	91	TABELA KONSERWACJI _____	130
UŻYTKOWANIE _____	105	ROZWIĄZYWANIE PROBLEMÓW _____	133
		CERTYFIKAT GWARANCYJNY _____	135

P EXPLICAÇÃO DE SIMBOLOS E ADVERTÊNCIAS DE SEGURANÇA

GR ΕΠΕΞΗΓΗΣΗ ΣΥΜΒΟΛΩΝ ΚΑΙ ΠΡΟΕΙΔΟΠΟΙΗΣΕΙΣ ΑΣΦΑΛΕΙΑΣ

TR SEMBOLLERİN AÇIKLAMASI VE GÜVENLİK İKAZLARI

CZ VYSVĚTLENÍ SYMBOLŮ A BEZPEČNOSTNÍCH UPOZORNĚNÍ

RUS UK ОБЪЯСНЕНИЕ СИМВОЛОВ И ПРАВИЛА БЕЗОПАСНОСТИ

PL ZNACZENIE SYMBOLI I OSTRZEŻEN PRZED ZAGROŻENIAMI

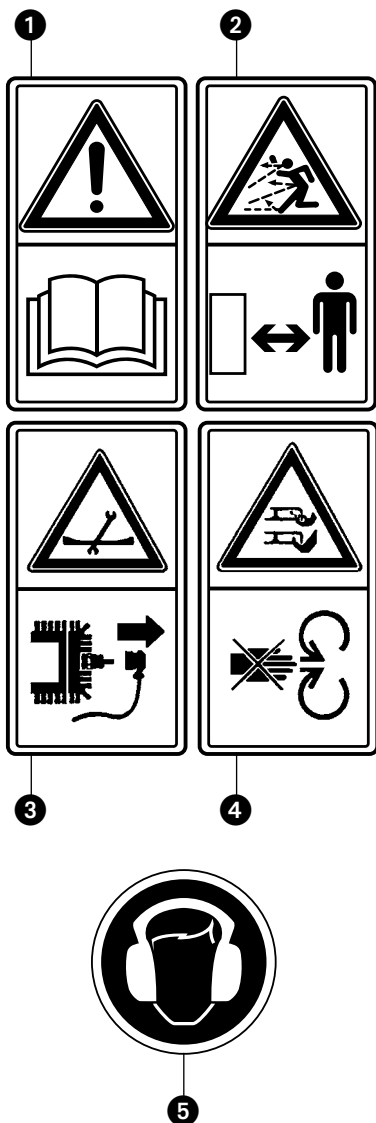

- P**
- 1 - Antes de utilizar a máquina, leia o manual de instruções
 - 2 - **ATENÇÃO!** - Não deixe ninguém se aproximar durante o trabalho. Preste atenção à projecção de objectos.
 - 3 - Antes de fazer alguma limpeza ou conserto, pare o motor e desligue o fio da vela.
 - 4 - Não aproxime as mãos ou os pés do cárter da lâmina enquanto o motor estiver ligado.
ATENÇÃO! - As lâminas permanecem em movimento por alguns segundos mesmo depois que o motor foi desligado.
 - 5 - Obrigatório usar auriculares (modelo 53)

- GR**
- 1 - Διαβάστε το βιβλιαράκι χρήσης και συντήρησης πριν χρησιμοποιήσετε αυτό το μηχανήμα.
 - 2 - **ΠΡΟΣΟΧΗ!** – Μην αφήνετε κανένα να πλησιάσει κατά την εργασία. Προσεχετε την εκτοξευση αντικειμένων.
 - 3 - Πριν από οποιονδήποτε καθαρισμό ή επισκευή, σταματήστε τον κινητήρα και αφαιρέστε το καλώδιο του μπουζί.
 - 4 - Μην πλησιάζετε χέρια ή πόδια στο προστατευτικό της λεπίδας με τον κινητήρα αναμμένο.
ΠΡΟΣΟΧΗ! - Οἱ λάμες εξακολουθούν να κινούνται για μερικά δευτερόλεπτα ακόμα και μετά το σβήσιμο του μοτέρ.
 - 5 - Υποχρεωτική χρήση ωτοασπίδων (μοντέλο 53)

- TR**
- 1 - Sirt atomizörünü kullanmadan önce kullanım kılavuzunu okuyun.
 - 2 - **DİKKAT!** - Çalışma sırasında hiç kimsenin yaklaşmasına izin vermeyin. Saçılan parçalara dikkat ediniz.
 - 3 - Makinayı temizlemeden ya da tamir etmeden önce moturu durdurun ve buji telini ayırın.
 - 4 - Motor çalışırken ellerinizi ya da ayaklarınızı makinanın üstüne ya da altına koymayın.
DİKKAT! - Motor kapatıldıktan sonra da bıçaklar birkaç saniye boyunca hareket halinde kalırlar.
 - 5 - Başlık takma yükümlülüğü (modeller 53)

- CZ**
- 1 - Před prvním použitím sekačky si pozorně pročtěte návod k použití a údržbě.
 - 2 - **POZOR!** - Nedovolte nikomu, aby se k vám při práci přibližoval, pozor na možné odmrštění předmětů.
 - 3 - Před každou údržbou nebo opravou vypněte motor a odpojte kabel od svíčky.
 - 4 - Při zapnutém motoru nedávejte ruce ani nohy do blízkosti krytu nože.
POZOR! - Nůž se otáčí ještě několik vteřin po vypnutí motoru.
 - 5 - Povinné nošení protihlukových sluchátek (model 53)

- RUS**
- 1 - Перед использованием внимательно читайте инструкцию по безопасности.
- UK**
- 2 - **ВНИМАНИЕ!** - Не позволяйте зрителям находиться в зоне работы. Будьте осторожны с посторонними предметами.
 - 3 - Перед началом обслуживания и чистки косилки остановите двигатель и отсоедините высоковольтный провод свечи зажигания.
 - 4 - Во время работы не располагайте руки и ноги вблизи вращающихся частей косилки.
ВНИМАНИЕ! - После остановки двигателя лезвия еще вращаются несколько секунд.
 - 5 - Обязательно надевайте наушники (модель 53)

- PL**
- 1 - Przed przystąpieniem do użytkowania zapoznać się z instrukcją obsługi.
 - 2 - **UWAGA!** – Podczas pracy urządzenia osoby postronne nie mogą przebywać w pobliżu pracującego urządzenia. Zwrócić uwagę na możliwość wyrzucenia niebezpiecznych przedmiotów przez wirujący nóż kosiarki.
 - 3 - Przed wykonaniem jakichkolwiek czynności konserwacji lub naprawy, należy wyłączyć silnik i odłączyć przewód od świecy zapłonowej.
 - 4 - Nie zbliżać rąk ani nóg do pokrywy noży, podczas pracy silnika.
UWAGA! - Noże obracają się jeszcze kilka sekund po wyłączeniu silnika.
 - 5 - Obowiązek noszenia ochroniaczy na uszy (model 53)

P EXPLICAÇÃO DE SIMBOLOS E ADVERTÊNCIAS DE SEGURANÇA

GR ΕΠΕΞΗΓΗΣΗ ΣΥΜΒΟΛΩΝ ΚΑΙ ΠΡΟΕΙΔΟΠΟΙΗΣΕΙΣ ΑΣΦΑΛΕΙΑΣ

TR SEMBOLLERİN AÇIKLAMASI VE GÜVENLİK İKAZLARI

CZ VYSVĚTLENÍ SYMBOLŮ A BEZPEČNOSTNÍCH UPOZORNĚNÍ

RUS **UK** ОБЪЯСНЕНИЕ СИМВОЛОВ И ПРАВИЛА БЕЗОПАСНОСТИ

PL ZNACZENIE SYMBOLI I OSTRZEŻEN PRZED ZAGROŻENIAMI

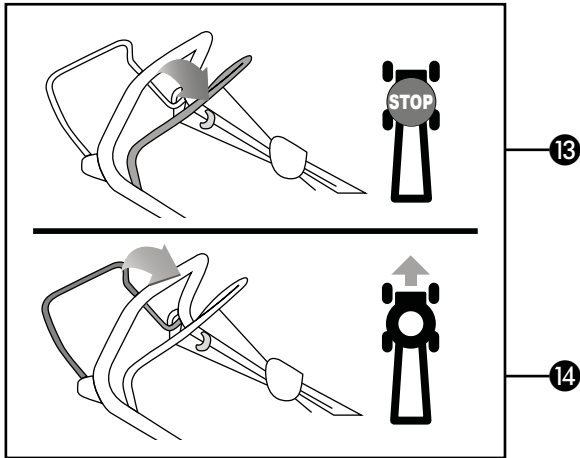
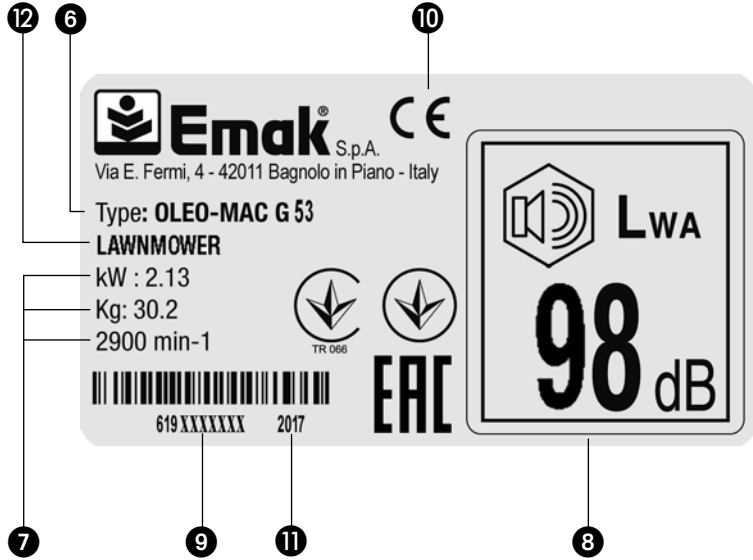

- P**
- 6 - Marca e modelo da máquina
 - 7 - Dados Técnicos
 - 8 - Nivel potencia acústica garantido
 - 9 - Número de série
 - 10 - Marca CE de conformidade
 - 11 - Ano de fabrico
 - 12 - Tipo de máquina: **CORTA-RELVA**
 - 13 - Solte a alavanca (vermelha) dianteira para desligar o motor.
 - 14 - Empurrando a alavanca (preta) traseira para o guiador, a máquina move-se para a frente.

- GR**
- 6 - Τύπος και μοντέλο μηχανήματος
 - 7 - Τεχνικά χαρακτηριστικά
 - 8 - Εγγυημένη σταθμη ακουστικής ισχύος
 - 9 - Αριθμός σειράς
 - 10 - Σήμα συμμόρφωσης CE
 - 11 - Έτος κατασκευής
 - 12 - Τύπος μηχανήματος: **ΧΛΟΟΚΟΠΤΙΚΟ**
 - 13 - Αφήστε τον μπροστινό (κόκκινο) λεβιέ για να σβήσετε τον κινητήρα.
 - 14 - Εάν μετακινήσετε τον πίσω (μαύρο) λεβιέ προς το τιμόνι, το μηχανήμα μετακινείται προς τα εμπρός.

- TR**
- 6 - Makinenin markası ve modeli
 - 7 - Teknik bilgiler
 - 8 - Garanti edilen akustik güç düzeyi
 - 9 - Seri numarası
 - 10 - CE uygunluk işareti
 - 11 - Üretim yılı
 - 12 - Makine tipi: **ÇİM BIÇME MAKİNESİ**
 - 13 - Motoru durdurmak için ön kolu (kırmızı) serbest bırakınız.
 - 14 - Arka (siyah) kolu gidona doğru itildiğinde, makine ileri doğru hareket eder.

- CZ**
- 6 - Značka a model stroje
 - 7 - Technické údaje
 - 8 - Zaručená hladina akustického výkonu
 - 9 - Sériové číslo
 - 10 - Značka CE o souladu s předpisy ES
 - 11 - Rok výroby
 - 12 - Typ stroje: **ROTAČNÍ SEKAČKY**
 - 13 - Uvolněte přední (červenou) páčku a zastavte motor.
 - 14 - Ztláčením zadní (černé) páčky směrem k řídkům se stroj pohybuje dopředu.

- RUS**
- 6 - Марка и модель изделия
 - 7 - Технические данные
 - 8 - Гарантированный уровень акустической мощности
 - 9 - Серийный номер
 - 10 - Марка соответствия требованиям CE
 - 11 - Год выпуска
 - 12 - Тип машины: **ГАЗОНОКОСИЛКИ**
 - 13 - Для остановки двигателя отпустите передний (красный) рычаг.
 - 14 - Если надавить на задний (черный) рычаг в сторону руля машина будет двигаться вперед.

- PL**
- 6 - Marka i model maszyny
 - 7 - Dane techniczne
 - 8 - Moc akustyczna gwarantowana
 - 9 - Numer seryjny
 - 10 - Symbol zgodności CE
 - 11 - Rok produkcji
 - 12 - Typ urządzenia: **KOSIARKI DO TRAWY**
 - 13 - Zwolnić dźwignię (czerwoną) przednią, by zatrzymać silnik.
 - 14 - Popychanie dźwigni (czarnej) tylnej w kierunku kierownicy powoduje przemieszczanie narzędzia do przodu.

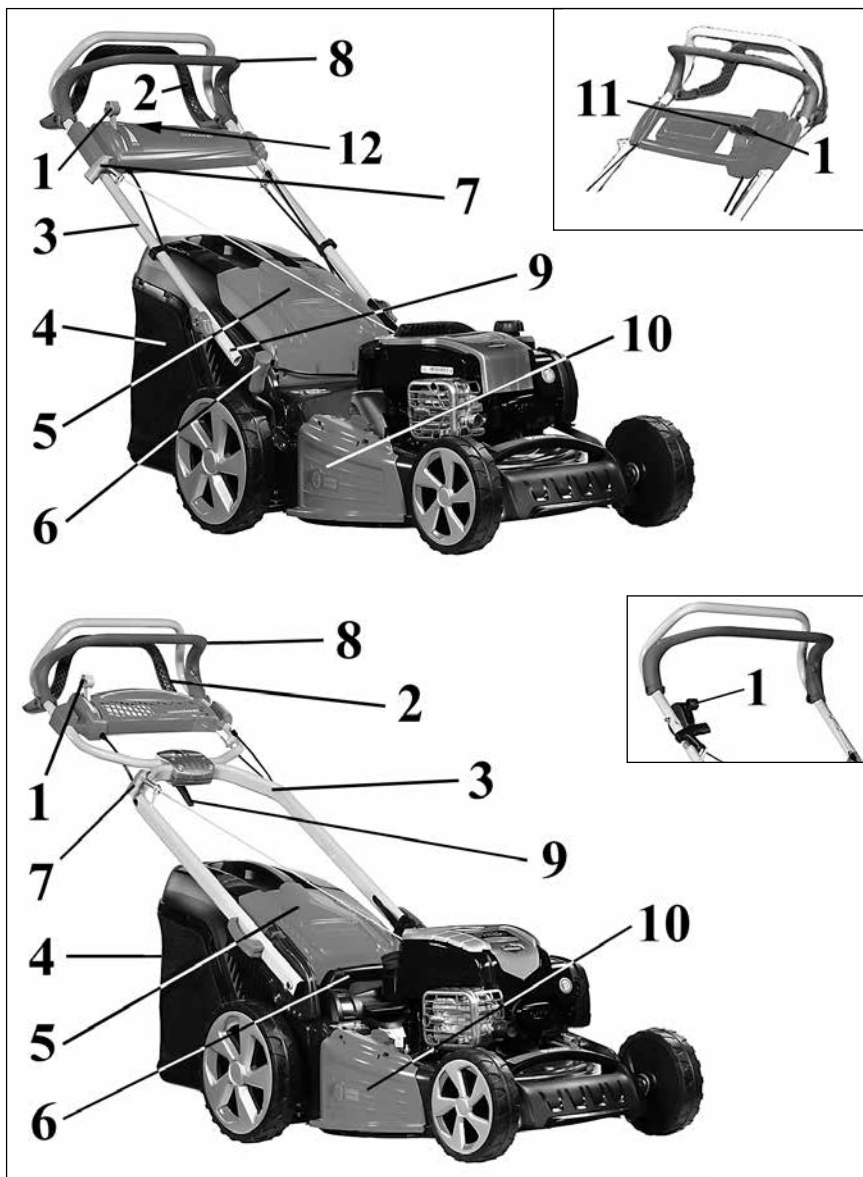

P - CONSULTE O MANUAL DO MOTOR

GR - ΒΛΕΠΕ ΕΓΧΕΙΡΙΔΙΟ ΚΙΝΗΤΗΡΑ

TR - MOTOR KULLANIM KILAVUZUNU OKUYUN

CZ - VIZ NÁVOD K POUŽITÍ MOTORU

RUS-UK - ПРИ НЕОБХОДИМОСТИ ОБРАТИТЕСЬ К ПАСПОРТУ ДВИГАТЕЛЯ

PL - PATRZ INSTRUKCJA OBSŁUGI SILNIKA

P COMPONENTES DA CORTA-RELVAS

1. Comando acelerador
2. Alavanca embreagem
3. Punho
4. Saco recolhe-relvas
5. Defletor trazeiro
6. Regul. altura de corte
7. Punho de arranque
8. Alavanca parada motor
9. Regulagem altura do punho
10. Porta lateral
11. Comando variador (apenas nos modelos que o possuem)
12. Chave de arranque (apenas nos modelos que o possuem)

GR ΕΞΑΡΤΗΜΑΤΑ ΤΟΥ ΧΛΟΟΚΟΠΤΙΚΟΥ

1. Μοχλός γκαζιούχ
2. Μοχλός συμπλέκτη
3. Τιμόνι
4. Σάκος περισυλλγής γρασιδιού
5. Πίσω καπάκι
6. Ρύθμιση ύψους κοπής
7. Λαβή εκκίνησης
8. Λεβιές σβησίματος κινητήρα
9. Μοχλός ρύθμισης ύψους τιμονιού
10. Πλάγια θυρίδα
11. Έλεγχος ταχύτητας (μόνο στα μοντέλα με το σχετικό εξοπλισμό)
12. Κλεδί εκκίνησης (μόνο στα μοντέλα με το σχετικό εξοπλισμό)

TR ÇİM BİÇME MAKİNALARININ PARÇALARI

1. Gaz kolonu
2. Frikasyon kolu
3. Sap
4. Çim torbasi
5. Arka deđiřtirici
6. Kesim yüksekliđi ayarlayıcı
7. Çalıřtırma kolu
8. Motor durdurma kolu
9. Dümen kolu yükseklik ayarı
10. Yan kapak
11. Sürat Teli (yalnızca sahip olan modellerde)
12. Çalıřtırma anahtarı (yalnızca sahip olan modellerde)

CZ SOUČÁSTI SEKAČKY

1. Ovládání plynu
2. Ovládání pojezdu
3. Rukojeť
4. Sběrný koř na trávu
5. Zadní deflektor
6. Nastavení výšky sečení
7. Držadlo ručního startéru
8. Ovládání zastavení motoru
9. Nastavení výšky rukojeti
10. Boční kryt
11. Ovládání rychlosti pojezdu (pouze u modelů, které jsou jím vybaveny)
12. Páka brzdy motoru (pouze u modelů, které jsou jím vybaveny)

RUS UK ЧАСТИ ГАЗОНОКОСИЛКИ

1. Акселератор (ручка газа)
2. Ручка привода движения колес
3. Ручка
4. Бункер для сбора травы
5. Задняя крышка
6. Регулировка высоты кошения
7. Ручка стартера
8. Рычаг остановки двигателя
9. Кнопка регулировки высоты
10. Боковая дверца
11. Контроль скорости (только на моделях, оснащенных соответствующим образом)
12. Пусковой ключ (только на моделях, оснащенных соответствующим образом)

PL BUDOWA KOSIARKI

1. Dźwignia gazu
2. Dźwignia włączania napędu
3. Uchwyt
4. Zbiornik ściętej trawy
5. Pokrywa kanału wyrzutowego
6. Regulacja wysokości cięcia
7. Uchwyt linki rozrusznika
8. Dźwignia zatrzymywania silnika
9. Regulacja wysokości uchwytu
10. Drzwiczki boczne
11. Dźwignia sterowania prędkością jazdy (tylko w modelach, które je posiadają)
12. Rozrusznik elektryczny (tylko w modelach, które je posiadają)

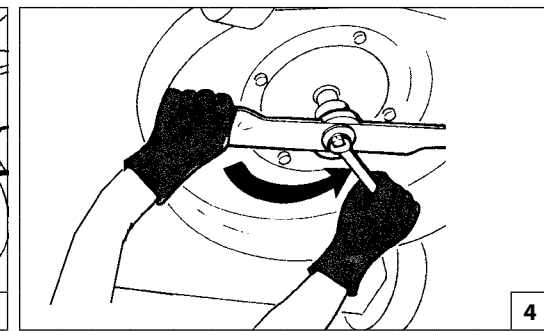
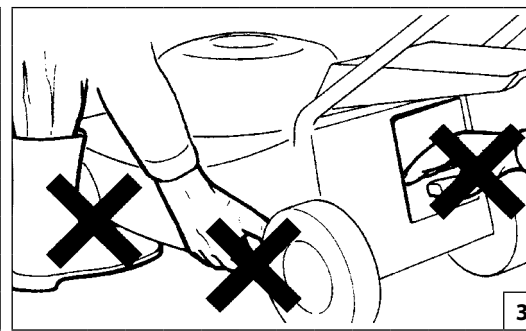
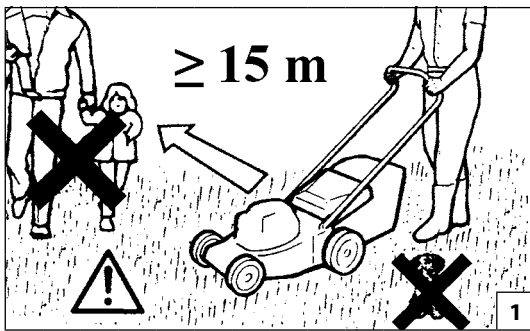

Русский

ПРАВИЛА БЕЗОПАСНОСТИ

⚠ ВНИМАНИЕ - Цепная пила при правильном использовании – это быстрый, удобный и эффективный инструмент, однако при неверном использовании или при несоблюдении должных мер предосторожности она может явиться источником опасности. Для того, чтобы Ваша работа всегда была приятной и безопасной, строго соблюдайте приведенные ниже и в других местах настоящей инструкции.

⚠ ВНИМАНИЕ! При включении вашей машины создается электромагнитное поле с очень малой напряженностью. Это поле может создать помехи для работы некоторых кардиостимуляторов. Во избежание риска серьезных или даже летальных последствий лица с живленными кардиостимуляторами должны проконсультироваться со своим врачом и изготовителем кардиостимулятора перед тем, как приступить к эксплуатации машины.

⚠ ВНИМАНИЕ! - Использование машины может регламентироваться национальным законодательством.

⚠ ВНИМАНИЕ! Прочитайте прилагаемое руководство на двигатель. Оно содержит важную информацию.

1. Внимательно прочитайте и соблюдайте указания, приведенные на этикетках, установленных на машине (см. стр. 72), и в руководстве на двигатель.
2. Не разрешайте детям и посторонним лицам стоять в зоне работы машины (Рис. 1)
3. Не позволяйте использовать газонокосилку лицам, не имеющим для этого необходимого возраста, опыта или физической силы или находящимся под воздействием алкоголя, наркотических или лекарственных средств (Рис. 2).
4. Не приближайте руки и ноги к картеру ножа при включенном двигателе (Рис. 3).
5. Всегда думайте о собственной безопасности и одевайте соответствующим образом. Всегда надевайте крепкие ботинки, ни в коем случае не одевайте сандалии. Перед началом работы обязательно

наденьте очки или другие средства для защиты глаз. При работе с газонокосилкой носите всегда длинные брюки (стр. 74-75).

6. Тщательно ознакомьтесь с принципом работы газонокосилки, с ее органами управления и в частности со способом ее быстрой остановки в случае необходимости.
7. Проверяйте всегда плотность затягивания болтов, винтов и гаек газонокосилки (Рис. 4).
8. Перед использованием газонокосилки убедитесь в наличии и правильной установке на ней всех предохранительных и защитных устройств.
9. При временном прекращении работы выключите двигатель и убедитесь, что все вращающиеся органы остановились.
10. Никогда не блокируйте задний дефлектор в поднятом положении (Рис.5).
11. Если вы собираетесь оставить газонокосилку без присмотра, обязательно выключите двигатель и поместите ее на плоскую поверхность.
12. В некоторых случаях действующие местные правила ограничивают возраст оператора и использование машины в определенных условиях.
13. Не забывайте, что владелец или оператор изделия несет ответственность за несчастные случаи или создание опасных ситуаций для третьих лиц или их собственности.
14. Остановите двигатель и отсоедините свечу зажигания всякий раз, когда вы оставляете машину без присмотра, перед выполнением очистки ножа или выходящего канала после снятия мешка для сбора травы, перед выполнением любой другой операции очистки или ремонта, в случае ненормальной вибрации газонокосилки (немедленно установите причину этого недостатка), а также после удара о постороннее тело. В этом случае проверьте газонокосилку на наличие повреждений и устраните их перед повторным запуском машины (Рис. 6).
15. Используйте только фирменные режущие устройства (Рис. 7).
16. Перед началом работы контролируйте состояние ножа, соответствующего крепежного болта и, вообще, всей системы на отсутствие износа или повреждений.

17. Сохраняйте в целостности все этикетки с предохранительными символами или указаниями по безопасности. В случае повреждения или износа их следует немедленно заменить (стр. 64-65).
18. Не используйте машину по назначению, отличному от указанного в настоящем руководстве (стр. 95).
19. Всегда придерживайтесь наших указаний по проведению техобслуживания.
20. Не используйте мотопомпу, если она повреждена, неправильно отремонтирована, неверно собрана или если ее конструкция подверглась несанкционированным изменениям. Запрещается удалять или повреждать предохранительные приспособления.
21. Не ремонтируйте цепную пилу самостоятельно и не проводите самостоятельную иных работ, выходящих за рамки текущего техобслуживания. Обращайтесь только в специализированные и авторизованные сервисные центры.
22. При необходимости вывода машины из эксплуатации не оставляйте ее в окружающей среде, а сдайте своему дилеру или в центр сбора отходов.
23. Предоставляйте машину или давайте ее в займы только опытным людям, уже знакомым с машиной и правилами ее эксплуатации. Менее опытным пользователям следует прочитать данную инструкцию перед началом работы.
24. Всегда обращайтесь к своему дилеру для получения прочих разъяснений или при необходимости выполнения каких-либо операций.
25. Тщательно сохраняйте настоящую инструкцию и консультируйтесь с ней перед каждым использованием пилы.
26. Это устройство не предназначено для использования лицами (включая детей) с физическими, сенсорными или психическими нарушениями, а также лицами, не имеющими достаточного опыта и знаний, до тех пор, пока они не будут обучены пользованию устройством под надзором лица, ответственного за их безопасность. Необходимо следить, чтобы дети не играли с устройством.
27. Не прикасайтесь к движущимся органам или горячим частям машины, таким как, например, глушитель (Рис. 8).

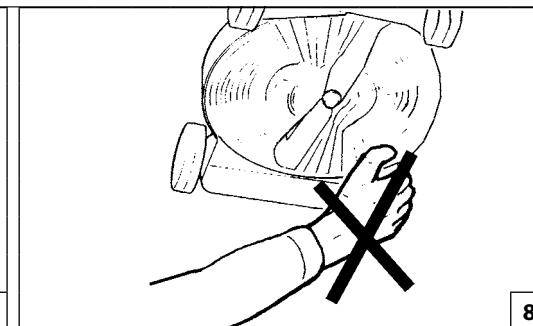
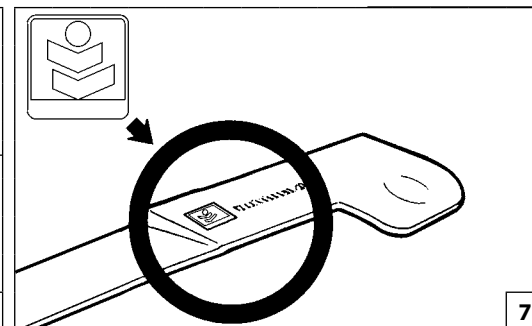
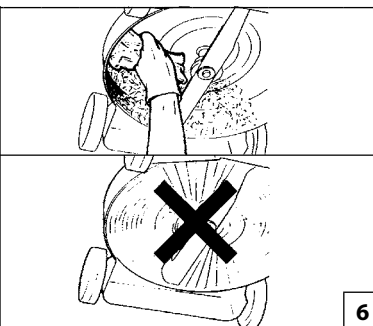
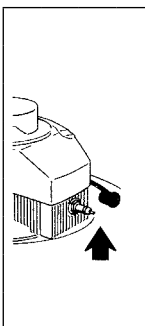
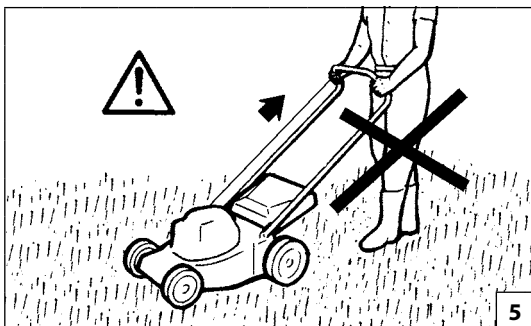

Polski

ZASADY BEZPIECZEŃSTWA

! UWAGA - Prawidłowo użytkowana kosiarka spalinowa jest szybkim, wygodnym i efektywnym narzędziem pracy; używana w sposób nieprawidłowy lub bez wymaganych środków ostrożności może stać się urządzeniem niebezpiecznym. Aby praca przy użyciu kosiarki była zawsze przyjemna oraz bezpieczna, należy skrupulatnie przestrzegać zasad bezpieczeństwa podanych poniżej oraz w dalszej części instrukcji obsługi.

! UWAGA: Układ zapłonowy Waszego urządzenia wytwarza pole elektromagnetyczne o bardzo niskiej intensywności. Pole to może kolidować z pracą niektórych sztucznych rozruszników serca. Celem zmniejszenia ryzyka poważnych lub śmiertelnych obrażeń, osoby z wszczepionym rozrusznikiem powinny poradzić się lekarza i skonsultować z producentem rozrusznika przed rozpoczęciem pracy z urządzeniem.

! UWAGA! - Przepisy krajowe mogą ograniczać korzystanie z urządzenia.

! OSTROŻNIE - Przeczytać załączony podręcznik użytkownika silnika. Zawiera on ważne informacje.

1. Przeczytać uważnie instrukcje przedstawione na etykietach przytwierdzonych do narzędzia (patrz str. 72) i w podręczniku obsługi silnika i przestrzegać ich.
2. Sprawdzić, czy w pobliżu miejsca pracy kosiarki nie ma osób trzecich, w szczególności dzieci (Rys. 1).
3. Dzieciom nie wolno obsługiwać urządzenia. Osoby nie posiadające wystarczającej siły fizycznej lub znajdujące się pod wpływem alkoholu, narkotyków lub leków nie mogą obsługiwać urządzenia (Rys. 2).
4. Nie zbliżać rąk ani nóg do obudowy kosiarki podczas pracy silnika (Rys. 3).
5. Należy zawsze pamiętać o zasadach bezpieczeństwa i odpowiednio się ubierać. Zawsze zakładać pełne obuwie, nigdy nie zakładać sandałów. Przed przystąpieniem do pracy, nałożyć okulary ochronne

lub zapewnić inne zabezpieczenie oczu. Podczas pracy z kosiarką, nosić na sobie długie spodnie. (patrz str. 74-75).

6. Dokładnie zapoznać się z zasadami eksploatacji kosiarki, jej obsługą oraz sposobem jej wyłączenia w nagłych przypadkach.
7. Sprawdzić, czy wszystkie nakrętki, śruby i wkręty są właściwie dokręcone (Rys. 4).
8. Można przystąpić do eksploatacji kosiarki jedynie, po sprawdzeniu, czy wszystkie elementy zabezpieczające i ochronne są prawidłowo zamontowane.
9. Przed pozostawieniem kosiarki, wyłączyć silnik i sprawdzić, czy wszystkie elementy wirujące się zatrzymały.
10. Nie blokować nigdy deflektora tylnego w pozycji podniesionej (Rys.5).
11. W razie konieczności pozostawienia kosiarki bez nadzoru, należy wyłączyć silnik i ustawić kosiarkę na utwardzonym podłożu.
12. Postanowienia prawa lokalnego mogą ograniczać możliwość obsługi kosiarki przez osoby poniżej pewnego wieku.
13. Należy pamiętać, że właściciel lub użytkownik ponosi odpowiedzialność za wypadki lub ryzyko ponoszone przez osoby trzecie lub należące do nich mienie.
14. Wyłączyć silnik oraz odłączyć przewód świecy zapłonowej: zawsze gdy pozostawia się urządzenie bez nadzoru, przed oczyszczeniem noża lub kanału wyrzutowego, podczas zdejmowania zbiornika ściętej trawy, przed czyszczeniem lub naprawą, w momencie, gdy kosiarka drga w nienaturalny sposób (natychmiast sprawdzić przyczynę) oraz po uderzeniu w obcy przedmiot. Przed uruchomieniem i eksploatacją, sprawdzić, czy kosiarka nie jest uszkodzona. W razie konieczności, dokonać naprawy. (Rys. 6).
15. Sprawdzić, czy stosowane są oryginalne urządzenia tnące (Rys. 7).
16. Przed przystąpieniem do eksploatacji, sprawdzić wizualnie, czy noże, śruby oraz całość urządzenia tnącego nie są zużyte lub uszkodzone.

17. Wszystkie oznaczenia niebezpieczeństw oraz informacje BHP powinny być utrzymywane w idealnym stanie. W przypadku uszkodzeń lub pogorszenia ich stanu, należy je jak najszybciej wymienić (patrz Str. 64-65).
18. Nie używać urządzenia do celów innych niż wskazane w instrukcji (patrz Str. 95).
19. Postępować zawsze zgodnie z naszymi instrukcjami dotyczącymi konserwacji.
20. Nie używać urządzenia, jeśli jest ono uszkodzone, niewłaściwie naprawione, źle zmontowane lub przerobione bez upoważnienia. Nie odłączać, nie uszkadzać, nie dezaktywować żadnego urządzenia zabezpieczającego.
21. Nie należy nigdy wykonywać samemu czynności lub napraw nie wchodzących w zakres zwykłej konserwacji. W takich wypadkach należy zwracać się wyłącznie do wyspecjalizowanego i autoryzowanego serwisu.
22. W razie konieczności wycofania urządzenia z eksploatacji nie należy go wyrzucać wraz z innymi odpadami, lecz oddać go do dystrybutora bądź do odpowiedniego punktu zbiórki odpadów.
23. Urządzenia można udostępniać lub pożyczać wyłącznie osobom doświadczonym, znającym zasady jego działania i obsługi. Przekazać im także podręcznik z instrukcją obsługi, który powinny przeczytać przed przystąpieniem do pracy.
24. Zwracać się zawsze do sprzedawcy po wszelkie wyjaśnienia lub w razie konieczności pilnej naprawy.
25. Przechowywać niniejszą instrukcję w odpowiednich warunkach i korzystać z niej przed każdym użyciem urządzenia.
26. Urządzenie nie jest przeznaczone do używania przez osoby (w tym również dzieci) o ograniczonej sprawności ruchowej, czuciowej bądź umysłowej lub nieposiadające doświadczenia i wiedzy, chyba że będą one przebywały pod opieką osoby odpowiedzialnej za ich bezpieczeństwo lub zostaną przez nią poinstruowane w zakresie właściwego używania urządzenia. Urządzenie nie jest przeznaczone do zabawy dla dzieci.
27. Nie dotykać ruchomych lub gorących części, np. tłumika (Rys. 8).



1



2



Size 41 p.n. 001001079A
 Size 42 p.n. 001001080A
 Size 43 p.n. 001001081A
 Size 44 p.n. 001001082A
 Size 45 p.n. 001001083A

3

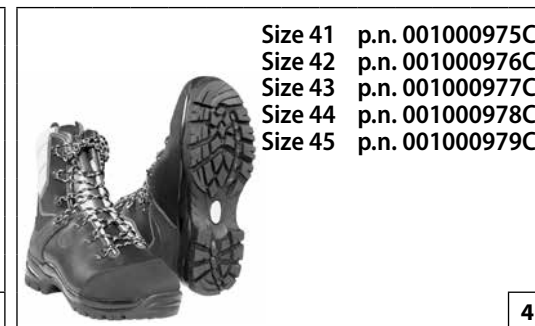

Size 41 p.n. 001000975C
 Size 42 p.n. 001000976C
 Size 43 p.n. 001000977C
 Size 44 p.n. 001000978C
 Size 45 p.n. 001000979C

4

Português

Ελληνικά

Türkçe

VESTUÁRIO DE SEGURANÇA

ΠΡΟΣΤΑΤΕΥΤΙΚΗ ΕΝΔΥΜΑΣΙΑ ΑΣΦΑΛΕΙΑΣ

KORUYUCU GÜVENLİK GIYSİSİ

⚠ Ao trabalhar com o corta-relva, utilize sempre um vestuário de protecção homologado.

A utilização do vestuário de segurança não elimina o perigo de acidentes mas reduz as suas consequências. O seu revendedor pode aconselhá-lo na escolha do vestuário adequado.

O vestuário deve ser adequado e não deve atrapalhar o operador. Utilize sempre vestuário de protecção aderente. **O casaco (Fig. 1) e as jardineiras (Fig. 2) de protecção são o ideal.**

Calce sapatos ou botas de segurança com sola de borracha antiderrapante e biqueira de aço (Fig.3-4).

Utilize óculos ou uma viseira de protecção (Fig. 5-6)!

Utilize protecções contra o ruído, por ex. auriculares (Fig. 7) ou tampões. A utilização destes meios requer maior atenção e cautela por parte do operador, pois diminui-se a percepção de sinais de perigo como gritos e alarmes.

Calce luvas (Fig. 8) que permitam absorver o máximo possível as vibrações.

⚠ Όταν εργάζεστε με το χλοοκοπτικό πρέπει να χρησιμοποιείτε πάντοτε εγκεκριμένη προστατευτική ενδυμασία ασφαλείας.

Η χρήση της προστατευτικής ενδυμασίας δεν καταργεί τους κινδύνους τραυματισμού, αλλά περιορίζει τις συνέπειες σε περίπτωση ατυχήματος. Συμβουλευθείτε το κατάστημα της εμπιστοσύνης σας για την επιλογή της κατάλληλης ενδυμασίας.

Η ενδυμασία πρέπει να είναι κατάλληλη και να μην εμποδίζει. Χρησιμοποιείτε εφαρμοστά προστατευτικά ενδύματα. **Το τζάκετ (Εικ.1) και η φόρμα προστασίας (Εικ.2) παρέχουν την κατάλληλη προστασία.**

Χρησιμοποιείτε μπότες ή υποδήματα ασφαλείας με αντιολισθητικές σόλες και ατσάλινο προστατευτικό δακτύλων (Εικ.3-4).

Χρησιμοποιείτε γυαλιά ή μάσκα προστασίας (Εικ.5-6)!

Χρησιμοποιείτε προστατευτικά ακοής όπως καλύμματα (Εικ.7) ή ωτοασπίδες. Η χρήση μέσω των προστασίας για την ακοή απαιτεί μεγαλύτερη προσοχή και σύνεση, γιατί περιορίζει τη δυνατότητα να γίνουν αντιληπτά ηχητικά σήματα κινδύνου (φωνές, συναγερμοί κλπ.).

Χρησιμοποιείτε γάντια (Εικ.8) που επιτρέπουν τη μέγιστη απορρόφηση των κραδασμών.

⚠ Çim-biçme makinesini kullanırken gerekli emniyet açısından her zaman için koruyucu giysiler giyiniz.

Koruyucu giysilerin kullanımı yaralanma riskini ortadan kaldırmaz, fakat bir kaza halinde yaralanmanın etkisini azaltırlar. Uygun koruyucu giysiler seçimi hakkında bilgi almak için satıcınız ile temasa geçiniz.

Koruyucu giysi size uygun olmalı ve hareketinizi engellememelidir. **Uygun koruyucu kıyafet giyiniz. Çeket (Şekil 1), önlük (Şekil 2), koruyucu dizlik aksesuarları idealdir.**

Takviyeli, kaymayan ve burnu çelik takviyeli olan güvenlik ayakkabıları giyiniz (Şekil 3-4).

Koruyucu gözlük veya şapka siperi takınız (Şekil 5-6)!

Gürültü önleyici aparat takınız; örneğin kep (Şekil 7) veya susturucu aparatlar gibi. İşitme kaybını önleyici koruma aparatlarının kullanımı büyük bir dikkat ve ihtimam gerektirir, çünkü akustik tehlike uyarı seslerini (ikaz sesi, alarmlar, v.s.) duyamayabilirsiniz.

Titreşimleri maksimum seviyede emen eldivenler (Şekil 8) kullanınız.



p.n. 3155027R

5



p.n. 001000939A



p.n. 001000940A

6



p.n. 001000835

7



8

Česky

Русский

Polski

BEZPEČNOSTNÍ OCHRANNÝ ODĚV

ЗАЩИТНАЯ ОДЕЖДА

ODZIEŻ OCHRONNA

⚠ Při práci se sekačkou si vždy oblékejte homologovaný bezpečnostní ochranný oděv.

Použití ochranného oděvu neodstraní nebezpečí úrazu, ale v případě nehody sníží její důsledky. Při výběru vhodného oděvu si nechte poradit svým prodejcem.

Oděv musí být vhodný k dané práci a pohodlný. Noste přílehlavý pracovní oděv. **Ideálním pracovním oděvem je bunda (obr. 1) a pracovní kalhoty (obr. 2).**

Noste holínky nebo ochranné boty vybavené protiskluzovou podrážkou a ocelovými špičkami (obr. 3-4).

Při práci používejte ochranné brýle nebo hledí (obr. 5-6).

Noste ochranu proti hluku; např. sluchátka (obr. 7) nebo ušní ucpávky. Používání pomůcek k ochraně sluchu vyžaduje větší pozornost a opatrnost, protože pracovník hůře vnímá zvukové výstražné signály (křik, zvukové výstražky apod.).

Navlékněte si rukavice (obr. 8), které umožňují maximální pohlcení vibrací.

⚠ При работе с газонокосилкой всегда надевайте сертифицированную защитную одежду.

Применение защитной одежды не устраняет риск получения травмы, но уменьшает возможные последствия несчастного случая. При выборе защитной одежды руководствуйтесь рекомендациями Вашего доверенного дилера.

Одежда должна быть удобной и не мешать при работе. Надевайте прилегающую к телу защитную одежду. **Защитные куртка (Рис. 1) и комбинезон (Рис. 2) являются идеальным решением.**

Надевайте защитные сапоги или ботинки, имеющие противоскользкие подошвы и стальные носки-наконечники (Рис. 3-4).

Надевайте защитные очки или забрало (Рис. 5-6)!

Используйте приспособления для защиты органов слуха, например, наушники (Рис. 7) или затычки. Применение приспособлений для защиты органов слуха требует особого внимания и осторожности, так как при этом ограничивается способность воспринимать звуковые сигналы об опасности (крики, сигналы предупреждения и т.д.).

Надевайте перчатки (Рис. 8), обеспечивающие максимальное поглощение вибраций.

⚠ W czasie pracy z kosiarką, należy zawsze mieć na sobie odzież ochronną posiadającą odpowiednie atesty.

Użycie odzieży ochronnej nie eliminuje ryzyka urazu, ale zmniejsza skutki szkody w razie wypadku. W kwestii wyboru odpowiedniej odzieży ochronnej należy zwrócić się o radę do zaufanego sprzedawcy.

Odzież powinna być dopasowana i niekrępująca. Nosić na sobie ściśle przylegającą odzież ochronną. **Idealna byłaby kurtka (Rys. 1) oraz spodnie robocze (Rys. 2).**

Założyć buty ochronne zaopatrzone w podeszwy przeciwpoślizgowe oraz stalowe czubki (Rys. 3-4).

Zakładać okulary lub osłonę ochronną na oczy (Rys. 5-6)!

Stosować środki ochrony przed hałasem; na przykład słuchawki (Rys. 7) lub zatyczki do uszu. Używanie środków ochrony słuchu wymaga dużej uwagi i ostrożności, ponieważ powoduje to ograniczenie możliwości usłyszenia sygnałów dźwiękowych ostrzegających przed niebezpieczeństwem (krzyk, alarm).

Nosić rękawice (Rys. 8), które pozwalają na maksymalne pochłanianie wibracji.

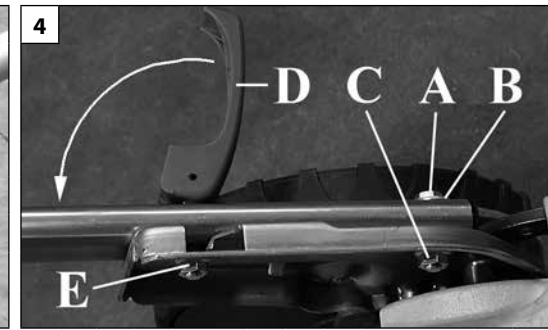
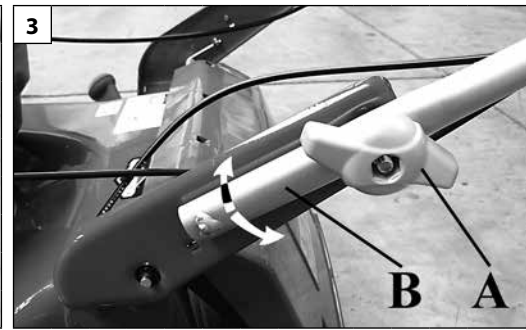

Português	Ελληνικά	Türkçe
<p align="center">MONTAGEM</p>	<p align="center">ΕΥΝΑΡΜΟΛΟΓΗΣΗ</p>	<p align="center">MONTAJ</p>
<p>MONTAGEM DO GUIADOR ALLROAD PLUS 4 (Fig. 1-2-3) Elevar o guiador como mostra a Fig. 1. Apertar os botões (A, Fig. 3) depois de ter posicionado o guiador (B) e decidido a altura do mesmo, escolhendo uma das duas posições (C, Fig. 2).</p> <p>ALTURA DO PUNHO (Fig. 3) Desenrosque os botões (A) e levante ou abaixe o punho (B).</p> <p>MONTAGEM DO PUNHO ALLROAD EXA 4 (Fig.4-5-6) Fixe o punho inferior ao chassis com os parafusos (A, Fig.4), as anilhas (B) e as porcas (C). De seguida, monte as pegas (D) com as porcas (E). Por fim, rode as pegas (D, Fig.4-5) para apertar o punho. O aperto maior ou menor das porcas (E) altera a força do bloqueio. É possível libertar o punho do chassis para poder rodá-lo e facilitar o transporte e a armazenagem (Fig.7). Em seguida, fixe a parte superior do punho, montando as duas semi-conchas do suporte (F, Fig.6) com os quatro parafusos (G) e as quatro porcas (H). Monte o parafuso (L), a anilha (M) e a alavanca (N). Rodando a alavanca (N) para afrouxar o aperto, é possível regular o punho em altura; além disso, é possível rodar a parte superior do punho para facilitar o transporte e a armazenagem (Fig.7).</p> <p>MONTAGEM DO PAINEL (Fig.8) Monte o painel (L) e fixe-o com os dois parafusos (M) (apenas nos modelos que o possuem).</p>	<p>ΤΟΠΟΘΕΤΗΣΗ ΤΙΜΟΝΙΟΥ ALLROAD PLUS 4 (Εικ. 1-2-3) Σηκώστε το τιμόνι όπως δείχνει η Εικ. 1. Σφίξτε τα πόμολα (A, Εικ. 3) αφού τοποθετήσετε το τιμόνι (B) και αποφασίσετε για το ύψος του, επιλέγοντας μία από τις τρεις θέσεις (C, Εικ. 2).</p> <p>ΥΨΟΣ ΤΟΥ ΤΙΜΟΝΙΟΥ (Εικ. 3) Ξεβιδώστε τους μοχλούς (A) και σηκώστε ή κατεβάστε το τιμόνι (B).</p> <p>ΤΟΠΟΘΕΤΗΣΗ ΤΙΜΟΝΙΟΥ ALLROAD EXA 4 (Εικ. 4-5-6) Στερεώστε το κάτω τμήμα του τιμονιού στο πλαίσιο με τις βίδες (A, εικ. 4), τις ροδέλες (B) και τα παξιμάδια (C). Στη συνέχεια, τοποθετήστε τις λαβές (D) με τα παξιμάδια (E). Τέλος, περιστρέψτε τις λαβές (D, εικ. 4-5), για να σφίξετε το τιμόνι. Εάν σφίξετε περισσότερο ή λιγότερο τα παξιμάδια (E), αλλάζει η δύναμη ασφάλισης. Μπορείτε να αφαιρέσετε το τιμόνι από το πλαίσιο, για να το περιστρέψετε και να διευκολυνθεί η μεταφορά και η αποθήκευση (εικ. 7). Στη συνέχεια, στερεώστε το πάνω τμήμα του τιμονιού, συναρμολογώντας τα δύο ημικελύφη του στηρίγματος (F, εικ. 6) με τις τέσσερις βίδες (G) και τα τέσσερα παξιμάδια (H). Τοποθετήστε τη βίδα (L), τη ροδέλα (M) και το λεβιέ (N). Περιστρέφοντας το λεβιέ (N), για να χαλαρώσετε τη σύσφιξη, μπορείτε να ρυθμίσετε το ύψος του τιμονιού. Επίσης, μπορείτε να περιστρέψετε το πάνω τμήμα του τιμονιού, για να διευκολυνθεί η μεταφορά και η αποθήκευση (εικ. 7).</p> <p>ΤΟΠΟΘΕΤΗΣΗ ΠΙΝΑΚΑ (Εικ.8) Τοποθετήστε τον πίνακα (L) με τις δύο βίδες (M) (μόνο στα μοντέλα με το σχετικό εξοπλισμό).</p>	<p>KOLUN SÖKÜLMESİ ALLROAD PLUS 4 (şekil 1-2-3) Kolu, şekil 1'de gösterildiği şekilde kaldırın. Pozisyona getirdikten (B) ve kolun yüksekliğine karar verdikten sonra, üç konumdan (C, şekil 2) birini seçerek, tokmakları sıkıştırın (A, şekil 3).</p> <p>SAP YÜKSEKLİK AYARI (Şekil 3) Kolları (A) gevşetin ve sapı kaldırarak ya da indirerek yüksekliğini ayarlayın (B).</p> <p>ALLROAD EXA 4 GİDON MONTAJI (Şekil 4-5-6) Alt gidonu vidalar (A, Şek. 4), rondelalar (B) ve vida somunlarla (C) şasiye sabitleyin. Sonra kulpları (D) vida somunlarla (E) takın. Gidonu sıkıştırmak için kulpları çevirin (D, Şek. 4-5). Vida somunların (E) çok ya da az sıkıştırılması konik halkanın kuvvetini değiştirir. Çevirebilmek ve taşıma ve depolamayı kolaylaştırmak için gidonu şasiden ayırmak mümkündür (Şek. 7). Daha sonra desteğin iki yarım rulmanını (F, Şek. 6) dört vida (G) ve dört vida somunla (H) birleştirerek gidonun üst kısmını sabitleyin. Vidayı (L), rondelayı (M) ve kolu takın (N). Sıkıştırmayı gevşetmek için kolu döndürürken (N) gidonun yüksekliğini ayarlamak ve ayrıca taşıma ve depolamayı kolaylaştırmak için gidonun üst kısmını döndürmek mümkündür (Şek. 7).</p> <p>KÖPRÜ MONTAJI (şekil 8) Köprüyü (L) iki vidayla (M) monte ediniz (yalnızca sahip olan modellerde).</p>

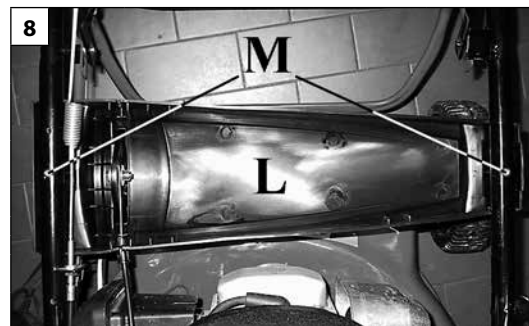
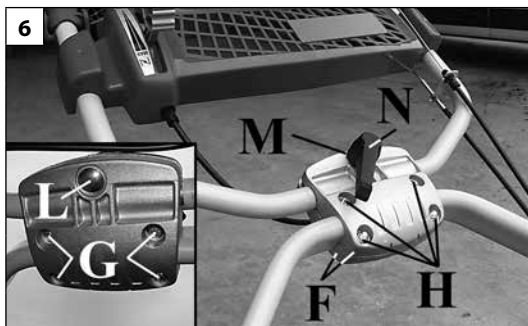
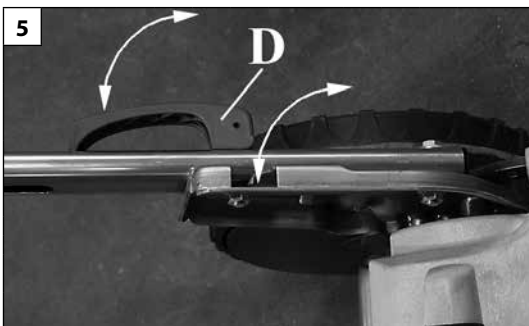

Česky

Русский

Polski

MONTÁŽ

СБОРКА

MONTAŻ

MONTÁŽ RUKOJETI ALLROAD PLUS 4 (obr. 1-2-3)

Nadzdvihněte rukojeť jako na obr. 1. Po umístění držadla (B) do požadované výšky zašroubujte křídlové matice (A, obr. 3), zvolte jednu ze dvou poloh (C, obr. 2).

VÝŠKA RUKOJETI (obr. 3)

Uvolněte křídlové matice (A) a zvyšte nebo snižte rukojeť (B).

MONTÁŽ ŘÍDÍTEK ALLROAD EXA 4 (obr. 4-5-6)

Spodní řídítka připevněte k rámu pomocí šroubů (A, obr. 4), podložek (B) a matic (C). Pak namontujte páčky excentru (D) pomocí matic (E). Nakonec páčky (D, obr. 4-5) otočte pro dotažení řídítek. Větší či menší dotažení matic (E) mění sílu přítlaku. Řídítka lze z rámu uvolnit, aby je šlo otočit a usnadnila se tak přeprava a skladování (obr. 7).

Horní část řídítek pak připevněte spojením dvou polovin držáku (F, obr. 6) pomocí čtyř šroubů (G) a čtyř matic (H). Instalujte šroub (L), podložku (M) a páčku (N). Otočením a povolením páčky (N) lze seřídit výšku řídítek; kromě toho lze otočit horní část řídítek, aby se usnadnila přeprava a skladování (obr. 7).

MONTÁŽ OVLÁDACÍHO PANELU (obr. 8)

Ovládací panel (L) přišroubujte pomocí dvou šroubů (M) (pouze u modelů, které jsou jím vybaveny).

УСТАНОВКА РУЧКИ ALLROAD PLUS 4 (Рис. 1-2-3)

Поднимите ручку, как показано на рис. 1, затяните крепежные барашки (А, Рис. 3) после установки ручки (В), установите высоту ручки. Выберите одну из двух возможных позиций (С, Рис. 2).

РЕГУЛИРОВКА ВЫСОТЫ РУЧКИ (Рис. 3)

Отпустите барашки (А) и установите ручку в удобное положение (В).

МОНТАЖ РУКОЯТИ ALLROAD EXA 4 (Рис.4-5-6)

Прикрепите нижнюю рукоять к раме с помощью винтов (А, Рис.4), шайб (В) и гаек (С). Затем установите ручки (D) с гайками (Е). Поверните ручки (D, Рис.4-5), чтобы затянуть рукоять. Более или менее плотное закручивание гаек (Е) соответствующим образом изменяет усилие блокировки. Можно снять рукоять с рамы для ее поворота с целью удобства транспортировки и хранения (Рис.7).

Затем закрепите верхнюю часть рукояти, установив половинки опоры (F, Рис.6) с помощью четырех винтов (G) и четырех гаек (H). Установите винт (L), шайбу (M) и рычаг (N). Повернув рычаг (N), чтобы ослабить крепление рукояти, можно отрегулировать ее по высоте; кроме того, можно повернуть верхнюю часть рукояти для удобства транспортировки и хранения (Рис.7).

МОНТАЖ ПУЛЬТА УПРАВЛЕНИЯ (Рис.8)

Установите пульт (L), закрепив его двумя винтами (M) (только на моделях, оснащенных соответствующим образом).

MONTAŻ UCHWYTU ALLROAD PLUS 4 (Rys. 1-2-3)

Podnieść uchwyt, tak jak na Rys. 1. Przykręcić pokrętła (A, Rys. 3) po wybraniu odpowiedniego ustawienia uchwytu (B) oraz jego wysokości. Wybór jest możliwy spośród dwóch dostępnych pozycji (C, Rys. 2).

WYSOKOŚĆ UCHWYTU (Rys. 3)

Odkręcić pokrętła (A) i podnieść lub obniżyć uchwyt (B).

MONTAŻ KIEROWNICY ALLROAD EXA 4 (rys. 4-5-6)

Przymocować dolną część kierownicy do ramy przy pomocy śrub (A, rys. 4), podkładek (B) i nakrętek (C). Następnie zamontować uchwyty (D) przy użyciu nakrętek (E). Obrócić uchwyty (D, rys.4-5), aby dokręcić kierownicę. Stopień dokręcenia nakrętek (E) wpływa na siłę blokowania. Istnieje możliwość zwolnienia kierownicy z ramy, aby móc ją obrócić, ułatwiając transport i magazynowanie (rys.7).

Następnie przymocować górną część kierownicy, montując dwie połówki wspornika (F, rys.6) przy pomocy czterech śrub (G) i czterech nakrętek (H). Zamontować śrubę (L), podkładkę (M) i dźwignię (N). Poprzez obracanie dźwigni (N) w celu poluzowania można regulować wysokość kierownicy, ponadto istnieje możliwość obracania górnej części kierownicy w celu ułatwienia transportu i magazynowania urządzenia (rys.7).

MONTAŻ PANELU STEROWANIA (Rys. 8)

Zamontować panel (L) przy pomocy dwóch śrub (M) (tylko w modelach, które je posiadają).



Português	Ελληνικά	Türkçe
<p align="center">MONTAGEM</p>	<p align="center">ΕΥΝΑΡΜΟΛΟΓΗΣΗ</p>	<p align="center">MONTAJ</p>
<p>- Monte o acelerador conforme ilustrado nas Fig.8A-8B, na parte interior direita do guidador (apenas nos modelos que o possuem).</p> <p>ABRAÇADEIRAS Bloqueie os cabos do guidador com as respectivas abraçadeiras (Fig.8C).</p> <p>Fig.8D-8E-8F-8G - Montagem da placa na alça do cesto.</p>	<p>- Τοποθετήστε το γκάζι όπως φαίνεται στις εικ. 8A-8B, στην εσωτερική δεξιά πλευρά της λαβής χειρισμού (μόνο στα μοντέλα με το σχετικό εξοπλισμό).</p> <p>ΣΦΙΓΚΤΗΡΕΣ Ασφαλίστε τις ντίζες στη λαβή χειρισμού με τους ειδικούς σφιγκτήρες (εικ. 8C).</p> <p>Εικ.8D-8E-8F-8G - Τοποθέτηση της πλάκας στη λαβή του καλαθιού.</p>	<p>- Hızlandırıcıyı Şek.8A-8B'te gösterildiği gibi, gidonun iç kısmına monte edin (yalnızca sahip olan modellerde).</p> <p>BANTLAR Kabloları özel bantlarla gidona tutturun (Şek.8C).</p> <p>Şekil 8D-8E-8F-8G - Plakanın sepetin tutacağı üzerine monte edilmesi.</p>



Česky

Русский

Polski

MONTÁŽ

СБОРКА

MONTAŻ

- Páčku plynu namontujte, jak je znázorněno na obr. 8A-8B, na pravou vnitřní stranu řídítek (pouze u modelů, které jsou jím vybaveny).

- Установите акселератор как показано на Рис.8А-8В с внутренней правой стороны рукояти (только на моделях, оснащенных соответствующим образом).

- Zamontować dźwignię gazu w taki sposób, jak pokazano na rys.8A-8B, na wewnętrznej części uchwytu, po prawej stronie (tylko w modelach, które je posiadają).

SPONY

Kabely připevněte na řídítku pomocí dodaných spon (obr. 8C).

ХОМУТЫ

Закрепите кабели на рукояти специальными хомутами (Рис.8С).

OPASKI

Zablokować kable na uchwycie przy pomocy specjalnych opasek (rys.8C).

Obr.8D-8E-8F-8G - Montáž desky na rukojeti koše.

Рис.8D-8E-8F-8G - Монтаж пластины на ручке корзины.

Rys.8D-8E-8F-8G - Montaż płyty na uchwycie kosza.

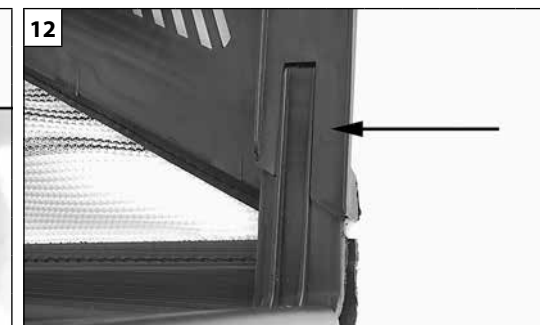
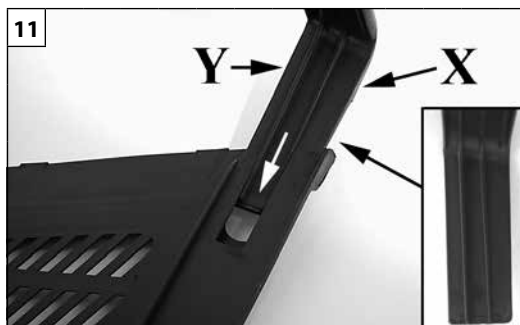
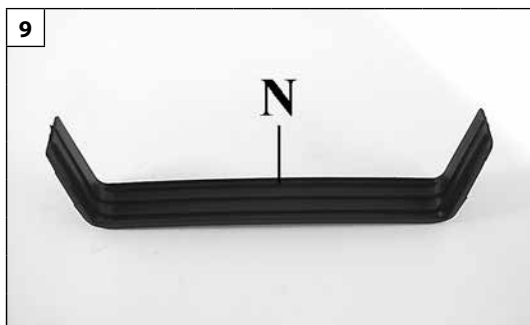

Português	Ελληνικά	Türkçe
<p align="center">MONTAGEM</p>	<p align="center">ΕΥΝΑΡΜΟΛΟΓΗΣΗ</p>	<p align="center">MONTAJ</p>
<p>SACO DE RECOLHA DE ERVA Fixe o travêso (N, Fig.9-10).</p> <p>⚠ ATENÇÃO! – A travessa tem um sentido de montagem. O lado (X, Fig.11) é maior e deve ficar virado para o exterior do cesto. O lado (Y) é mais pequeno e deve ficar virado para o interior do cesto. A travessa deve ser encaixada a fundo até engatar (Fig.12). NB: ouve-se um som que indica o engate.</p> <p>De seguida, monte a parte em rede (D, Fig.13) com a parede rígida (E) através das respectivas uniões (F, Fig.14). Comece pela parte traseira para terminar nos dois lados.</p> <p>POSICIONAMENTO DO SACO (Fig. 15-16)</p> <ul style="list-style-type: none"> - Levante o defletor (G). - Apoie os dois ganchos (H) no perno do deflector (I). - Abaixе o defletor e assegure-se que feche completamente a parte superior do saco recolhe-relva. 	<p>ΣΑΚΟΣ ΣΥΛΛΟΓΗΣ ΧΛΟΗΣ Τοποθετήστε την τραβέρσα (αρ., Εικ. 9-10).</p> <p>⚠ ΠΡΟΣΟΧΗ! - Η τραβέρσα δεν έχει φορά τοποθέτησης. Η πλευρά (X, Εικ.11) είναι μεγαλύτερη και πρέπει να βρίσκεται προς την έξω πλευρά του καλαθιού. Η πλευρά (Y) είναι μικρότερη και πρέπει να βρίσκεται προς το εσωτερικό του καλαθιού. Πιέστε μέχρι τέρμα την τραβέρσα έως ότου ασφαλίσει (Εικ.12). ΣΗΜ.: Η ασφάλιση γίνεται αντιληπτή με το χαρακτηριστικό ήχο.</p> <p>Στη συνέχεια συνδέστε το πλέγμα (D, Εικ.13) στο άκαμπτο τμήμα (E) με τις ειδικές ασφάλειες (F, Εικ.14). Ξεκινήστε από το πίσω μέρος για να τερματίσετε στις δύο πλευρές.</p> <p>ΤΟΠΟΘΕΤΗΣΗ ΤΟΥ ΣΑΚΟΥ (Εικ. 15-16)</p> <ul style="list-style-type: none"> - Σηκώστε το καπάκι (G). - Ακουμπήστε τους δύο γάντζους (H) πάνω στον πείρο του εκτροπέα (I). - Κατεβάστε το καπάκι και βεβαιωθείτε ότι κλείνει εντελώς το άνω μέρος του σάκου περισυλλογής γρασιδιού. 	<p>ÇİM TOPLAMA TORBASI Travers parçasını (N, Şekil 9-10) takınız.</p> <p>⚠ DİKKAT! - Traversin belli bir montaj yönü vardır. Kenar (X, Şekil 11) daha kalındır ve sepetin dışında kalmalıdır. (Y) Kenarı daha incedir ve sepetin içinde kalmalıdır. Travers kancaya ulaşmaya kadar dibe doğru itilmelidir (Şekil 12). Not: Kancaya takıldığında çıkan ses duyulabilmelidir.</p> <p>Tel örgüdeki kısmı (D, Şekil 13) uygun kancaları (F, Şekil 14) kullanarak sert çerperle (E) birleştiriniz. İki kenar üzerine getirmek için arka çerperden başlayınız.</p> <p>ÇİM TORBASININ YERLETİRLMESİ (Şekil 15-16)</p> <ul style="list-style-type: none"> - Arka reflektörü (G) kaldırın. - İki çengeli (H), deflektörün pimi (I) üzerine dayayın. - Arka reflektörü indirin ve tamamıyla torbanın üstüne oturtun.

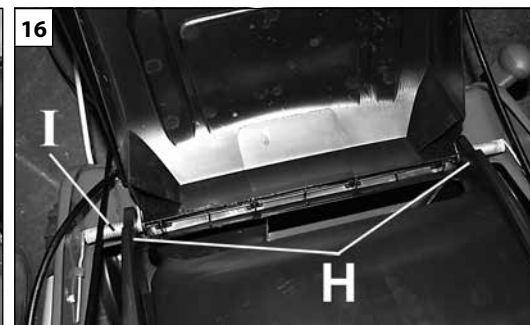
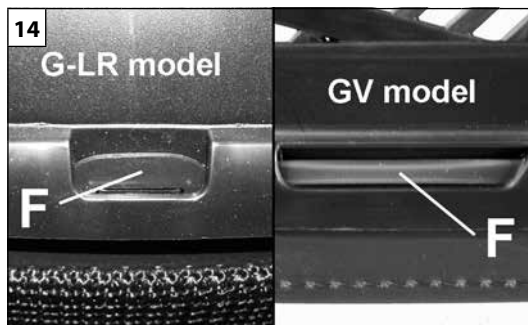

Česky	Русский	Polski
MONTÁŽ	СБОРКА	MONTAŻ
<p>SBĚRNÝ KOŠ NA TRÁVU Namontujte příčnou konzoli (N, obr. 9-10).</p> <p>⚠ UPOZORNĚNÍ! - Příčný spoj má montážní stranu. Strana (X, obr. 11) je větší a musí se instalovat směrem k vnější části koše. Strana (Y) je menší a musí být směrem dovnitř koše. Příčný spoj je nutné zatlačit do vedení až nadoraz (obr. 12). Pozn.: při správném připojení uslyšíte zaklapnutí.</p> <p>Pak sestavte síťovanou část (D, obr. 13) s pevnou částí (E) pomocí příslušných úchyťů (F, obr. 14). Začněte se zadní částí a skončete po stranách.</p> <p>UMÍSTĚNÍ KOŠE (obr. 15-16)</p> <ul style="list-style-type: none"> - Zdvihněte deflektor (G). - Na čep deflektoru (I) zavěste koš prostřednictvím dvou háčků (H). - Deflektor spusťte dolů a přesvědčte se, že úplně uzavírá horní část sběrného koše na trávu. 	<p>МЕШОК-ТРАВΟΣБОРНИК Установите поперечину (N, Рис.9-10).</p> <p>⚠ ВНИМАНИЕ! – Поперечина должна устанавливаться в определенном направлении. Сторона (X, Рис.11) является большей и должна быть обращена наружу травосборника. Сторона (Y) меньше, она должна быть обращена внутрь травосборника. На поперечину следует надавить до упора, чтобы она защелкнулась (Рис.12). Примечание: в момент защелкивания слышен щелчок.</p> <p>Присоедините сетчатую часть мешка (D, Рис.13) к его жесткой части (E) с помощью специальных защелок (F, Рис.14). Начните с задней стороны и закончите по краям.</p> <p>УСТАНОВКА ТРАВΟΣБОРНИКА (Рис. 15-16) Поднимите задний дефлектор (G). Закрепите два крюка (H) на ось дефлектора (I). Опустите задний дефлектор и убедитесь, что он полностью покрывает верхнюю часть травосборника.</p>	<p>KOSZ NA TRAWĘ Zamontować wspornik poprzeczny (N, Rys. 9-10)</p> <p>⚠ UWAGA! – Poprzecznice należy zamontować we właściwą stronę. Bok (X, Rys.11) jest większy i powinien być ustawiony w kierunku na zewnątrz kosza. Bok (Y) jest mniejszy i powinien być ustawiony w kierunku wnętrza kosza. Poprzecznicę powinna być dociśnięta do końca (Rys.12). Uwaga: po prawidłowym dociśnięciu słychać kliknięcie.</p> <p>Następnie złożyc część z siatki (D, Rys.13) ze sztywną ścianką (E) wykorzystując specjalne zaczepy (F, Rys.14). Rozpocząć od części tylnej, a następnie przejść do dwóch boków.</p> <p>INSTALACJA KOSZA NA KOSIARCE (Rys. 15-16)</p> <ul style="list-style-type: none"> - Ponieść deflektor (G). - Oprzeć dwa haki (H) na sworzniu deflektora (I). - Obniżyć deflektor i sprawdzić, czy przykrywa on dokładnie górną część kosza na trawę.

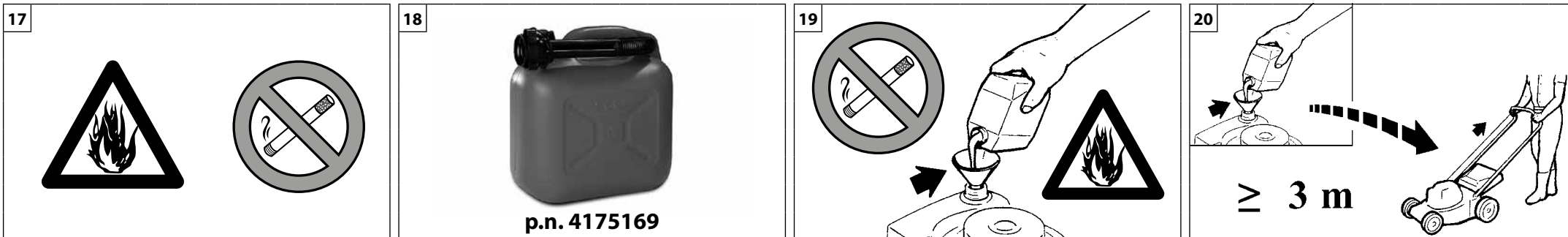

Português	Ελληνικά	Türkçe
<p style="text-align: center;">ARRANQUE</p>	<p style="text-align: center;">ΕΚΚΙΝΗΣΗ</p>	<p style="text-align: center;">ÇALIŞTIRMASI</p>
<p>COMBUSTÍVEL</p> <p>⚠ ATENÇÃO: a gasolina é um combustível extremamente inflamável. Adopte extrema cautela quando manusear a gasolina. Não fume nem aproxime chamas vivas do combustível ou da máquina (Fig.17).</p> <ul style="list-style-type: none"> • Não encha o tanque com o motor ligado e tampouco se estiver ainda quente. • Guarde o carburante em recipientes especificamente destinados a esta utilização (Fig. 18). • Efectue o abastecimento exclusivamente ao ar livre e não fume durante esta operação (Fig. 19). • Posicionar no solo, parar o motor e deixar arrefecer antes de efectuar o reabastecimento. • Desapertar lentamente o bujão do combustível para aliviar a pressão e para evitar a fuga de combustível. • Apertar convenientemente o bujão do combustível após o reabastecimento. As vibrações podem causar folgas no bujão e a fuga de combustível. • Limpe o combustível que tenha vertido da unidade. Deslocar a máquina para 3 metros de distância do local de reabastecimento antes de ligar o motor (Fig. 20). • Nunca tentar, em nenhuma circunstância, queimar o combustível vertido. • Não fume durante o manuseamento do combustível ou durante o funcionamento da motosserra. • Armazenar o combustível num local limpo, seco e bem ventilado • Não armazenar o combustível em locais com folhas secas, palha, papel, etc. • Conservar a unidade e o combustível em locais nos quais os vapores do combustível não fiquem em contacto com faíscas ou chamas vivas, caldeiras de água para aquecimento, motores eléctricos ou interruptores, fornos, etc. • Nunca retire a tampa do depósito de combustível com o motor em movimento ou quente. • Não utilizar combustível para operações de limpeza. • Prestar atenção para não entornar combustível no vestuário. 	<p>ΚΑΥΣΙΜΟ</p> <p>⚠ ΠΡΟΣΟΧΗ: η βενζίνη είναι ιδιαίτερα εύφλεκτο καύσιμο. Απαιτείται ιδιαίτερη προσοχή κατά το χειρισμό της βενζίνης. Μην καπνίζετε και μη χρησιμοποιείτε φωτιά ή φλόγα κοντά στο καύσιμο ή στο μηχανήμα (εικ. 17).</p> <ul style="list-style-type: none"> • Μην γεμίζετε το δοχείο βενζίνης με τον κινητήρα αναμμένο ειδικά όταν είναι ακόμα ζεστός. • Φυλάσσετε τα καύσιμα σε ειδικά δοχεία για το σκοπό αυτό (Εικ. 18). • Κάνετε ανεφοδιασμό με καύσιμα μόνο σε ανοιχτούς χώρους και μην καπνίζετε (Εικ. 19). • Τοποθετήστε το μηχανήμα στο έδαφος, σβήστε τον κινητήρα και περιμένετε να κρυώσει πριν προχωρήσετε στον ανεφοδιασμό. • Ξεβιδώστε αργά την τάπα καυσίμου, ώστε να εκτονωθεί η πίεση και να αποφευχθεί η διαρροή καυσίμου. • Σφίξτε καλά την τάπα καυσίμου μετά τον ανεφοδιασμό. Η τάπα μπορεί να χαλαρώσει λόγω των δονήσεων, με αποτέλεσμα να χυθεί καύσιμο. • Σκουπίστε το καύσιμο που έχει χυθεί από το μηχανήμα. Απομακρύνετε το μηχανήμα σε απόσταση 3 μέτρων από το χώρο ανεφοδιασμού πριν βάλετε μπροστά τον κινητήρα (εικ. 20). • Μην επιχειρήσετε ποτέ να προκαλέσετε την ανάφλεξη καυσίμου που έχει χυθεί σε οποιαδήποτε περίπτωση. • Μην καπνίζετε κατά το χειρισμό του καυσίμου ή κατά τη διάρκεια της λειτουργίας του αλυσοπριονίου. • Αποθηκεύετε το καύσιμο σε δροσερό, στεγνό και καλά αεριζόμενο χώρο. • Μην αποθηκεύετε το καύσιμο σε χώρο με ξερά φύλλα, άχυρα, χαρτιά, κλπ. • Αποθηκεύετε το μηχανήμα και το καύσιμο σε χώρο όπου οι αναθυμιάσεις του καυσίμου δεν έρχονται σε επαφή με σπινθήρες ή γυμνές φλόγες, λέβητες νερού για θέρμανση, ηλεκτρικούς κινητήρες ή διακόπτες, φούρνους, κλπ. • Μην αφαιρείτε ποτέ την τάπα του ρεζερβουάρ όταν το μοτέρ λειτουργεί ή είναι ζεστό. • Μη χρησιμοποιείτε καύσιμο για εργασίες καθαρισμού. • Λάβετε τις απαιτούμενες προφυλάξεις, ώστε να μη χυθεί καύσιμο στα ρούχα σας. 	<p>YAKIT</p> <p>⚠ DİKKAT: Benzin oldukça yanıcı bir yakittir. Benzini kullanırken çok dikkatli olun. Yakıtın veya makinenin yakınında sigara içmeyin veya ateş ya da alevle yaklaşmayın (Şek. 17).</p> <ul style="list-style-type: none"> • Çalışan ya da motoru halen sıcak olan makinalara yakıt koymayın. • Yakıtı özellikle bu iş için kullanılan kaplarda depolayınız (Şekil. 18) • Doldurma işlemini özellikle açık havada yapın ve bu sırada sigara içmeyiniz (Şekil. 19). • Yere koyunuz, motoru durdurunuz ve yakıt doldurma işlemini gerçekleştirmeden önce soğumasını bekleyiniz. • Basıncı gidermek ve yakıtın çıkmasını engellemek için yakıt kapağını yavaşça gevşetiniz. • Yakıt doldurma işleminden sonra yakıt kapağını sıkıca kapatınız. Titreşimler kapağın gevşemesine ve yakıtın çıkmasına neden olabilir. • Üniteden çıkan yanıcı maddeyi kurutunuz. Motoru çalıştırmadan önce makineyi yakıt doldurma yerinin 3 metre uzağına taşıyınız. (Fig.20). • Hiçbir durumda, çıkan yanıcı maddeyi yakmaya çalışmayınız. • Yakıtın karıştırılması veya motorlu testerenin çalıştırılması esnasında sigara içmeyiniz. • Yakıtı serin, kuru ve iyi havalandırılmalı bir yerde muhafaza ediniz. • Yanıcı maddeyi kuru yaprak, saman, kağıt, vs. bulunan yerlerde muhafaza etmeyiniz. • Yakıtı ve üniteyi yakıt buharlarının açık alev veya kıvılcıklar, ısıtma amaçlı su kazanları, elektrikli motorlar veya siviçler, fırınlar vs. ile temas etmeyecekleri yerlerde saklayınız. • Motor çalışırken veya sıcakken yakıt deposunun kapağını kesinlikle açmayın. • Yanıcı maddeyi temizlik işlemleri için kullanmayınız. • Yakıtı giysilerinizin üzerine dökmemeye dikkat ediniz.

--	--	--	--

Česky	Русский	Polski
<p align="center">STARTOVÁNÍ</p>	<p align="center">ЗАПУСК ДВИГАТЕЛЯ</p>	<p align="center">URUCHOMIENIE</p>
<p>PALIVO</p> <p>⚠ POZOR: benzín je velice hořlavé palivo. Při zacházení s benzínem pracujte velice opatrně. Zákaz kouření a manipulace s otevřeným ohněm v blízkosti paliva nebo stroje (obr. 17).</p> <ul style="list-style-type: none"> • Nedoplňujte palivo s motorem v chodu, ani když je motor ještě horký. • Benzín skladujte v kanystrech speciálně určených k tomuto účelu (obr. 18). • Doplnování paliva provádějte výlučně v otevřeném prostoru a nekuřte při něm (obr. 19). • Před doléváním paliva stroj postavte na rovnou zem, vypněte motor a počkejte až vychladne. • Pomalu povolte víčko palivové nádrže, aby mohl uniknout přetlak a aby se vyloučilo vylití paliva. • Po dolití víčko nádrže řádně dotáhněte. Vibrace mohou způsobit povolení víčka a únik paliva. • Případně rozlité palivo pečlivě utřete. Před spuštěním motoru odejděte alespoň 3 metry od místa, kde jste dolévali palivo (obr. 20). • Nikdy se nesnažte spálit palivo rozlité za jakýchkoli okolností. • Během manipulace s palivem a během činnosti sekačky nekuřte. • Palivo skladujte na chladném, suchém a dobře větraném místě. • Palivo neskladujte v místech se suchým listím, slámou, papírem atd. • Motorovou jednotku a palivo skladujte v místech, kde výpary paliva neprijdou do styku s jiskrami, otevřeným plamenem, ohřívací vody, kotly topení, elektrickými motory, spínači, sporáky, troubami atd. • Uzávěr nádržky na benzín nikdy neotvírejte, je-li motor ještě v chodu, nebo je horký. • Palivo nepoužívejte na čištění. • Dávejte pozor, aby se palivo nedostalo na součásti oblečení. 	<p>ТОПЛИВО</p> <p>⚠ ВНИМАНИЕ! Бензин является чрезвычайно огнеопасным видом топлива. Будьте максимально осторожны при обращении с бензином. Не курите и не подносите источники открытого пламени к топливу или к машине (Рис. 17).</p> <ul style="list-style-type: none"> • Не заправляйте машину при включенном или горячем двигателе. • Топливо следует хранить в специально предусмотренных для этой цели емкостях (Рис. 18). • Заправляйте всегда машину на открытом воздухе и не курите при выполнении этой операции (Рис. 19). • Перед заправкой опустите машину на землю и заглушите двигатель. • Медленно открутите крышку заливочной горловины для снятия давления и во избежание утечек топлива. • После заправки плотно закрутите крышку. Вибрации могут привести к ослаблению крышки и к утечке топлива. • Вытрите пролившееся топливо. Перед тем как приступить к запуску двигателя, отнесите машину на расстояние не менее 3 м от места заправки (Рис.20). • Ни при каких обстоятельствах не пытайтесь поджигать пролившееся топливо. • Не курить во время работы с топливом или бензопилой. • Храните топливо в сухом, прохладном и хорошо вентилируемом месте. • Не храните топливо рядом с сухими листьями, соломой, бумагой и т.д. • Держите машину и топливо в таких местах, в которых исключена возможность контакта топливных паров с искрами или открытым пламенем, бойлерами, электромоторами, выключателями, печами и т.д. • Не развинчивайте пробку топливного бака при включенном или горячем двигателе. • Не используйте топливо для чистки. • Будьте осторожны и не допускайте попадания топлива на свою одежду. 	<p>PALIWO</p> <p>⚠ UWAGA: benzyna jest paliwem skrajnie łatwopalnym. Obchodź się z benzyną z zachowaniem maksymalnej ostrożności. Nie palić ani nie używać ognia lub płomieni w pobliżu paliwa lub narzędzia (rys.17).</p> <ul style="list-style-type: none"> • Napełniać zbiornik paliwa przy wyłączonym i zimnym silniku. • Paliwo należy przechowywać w zbiornikach przeznaczonych do tego celu (Rys. 18). • Napełniać zbiornik jedynie na wolnym powietrzu. Nie palić w czasie napełniania (Rys. 19). • Złożyć na ziemi, zatrzymać silnik i odczekać aż ostygnie przed rozpoczęciem uzupełniania paliwa. • Powoli odkręcać korek wlewu paliwa, aby zwolnić ciśnienie i uniknąć wylania się paliwa. • Dobrze dokręcić korek wlewu paliwa po jego uzupełnieniu. Drgania mogą spowodować poluzowanie się korka i wyciek paliwa. • Wytrzeć paliwo, które wyciekło ze zbiornika. Odsunąć maszynę na odległość 3 metrów od miejsca uzupełnienia paliwa przed uruchomieniem silnika (Rys. 20). • Pod żadnym pozorem nie próbować nigdy podpalać paliwa, które wyciekło. • Nie palić podczas obchodzenia się z paliwem lub podczas pracy z pilarką łańcuchową. • Przechowywać benzynę w suchym, chłodnym i dobrze wentylowanym miejscu. • Nie przechowywać benzyny w miejscach, w których znajdują się suche liście, słoma, papier, itp. • Przechowywać urządzenie oraz paliwo w miejscach, w których opary paliwa nie mają możliwości wejścia w kontakt z iskrami lub otwartym ogniem, warników wody grzewczej, silników elektrycznych lub wyłączników elektrycznych, pieców, itp. • Nie odkręcać korka zbiornika, w czasie pracy silnika lub wtedy, gdy silnik jest jeszcze rozgrzany. • Nie używać paliwa do prac czyszczenia, • Uważać na to, by nie poplamieć paliwem własnej odzieży.

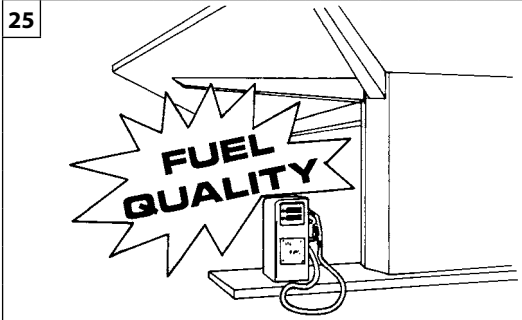

Português	Ελληνικά	Türkçe
<p align="center">ARRANQUE</p>	<p align="center">ΕΚΚΙΝΗΣΗ</p>	<p align="center">ÇALIŞTIRMASI</p>
<p>COMBUSTÍVEL Este produto é accionado por um motor de 4 tempos. COMBUSTÍVEL ACONSELHADO: ESTE MOTOR ESTÁ CERTIFICADO PARA FUNCIONAR COM GASOLINA SEM CHUMBO DE 89 OCTANAS [(R + M) / 2] PARA UTILIZAÇÃO AUTOMOBILÍSTICA OU COM UM NÚMERO MAIOR DE OCTANAS (Fig. 25).</p> <p>⚠ CUIDADO: nunca utilizar um combustível com uma percentagem de álcool superior a 10%; são aceitáveis gasóleos com uma percentagem de álcool até 10% ou combustível E10.</p> <p>⚠ CUIDADO:</p> <ul style="list-style-type: none"> - Adquirir apenas a quantidade de combustível necessário com base nos seus consumos; não adquirir mais do que será utilizado num ou dois meses; - Conservar a gasolina num recipiente fechado hermeticamente, em local seco e fresco. <p>NOTA: É aconselhável utilizar o aditivo para combustível Emak ADDITIX 2000 – cód. 001000972 – Fig.26.</p> <p>REABASTECIMENTO (Fig.27) Agite o depósito do combustível antes de proceder ao reabastecimento (Fig.28).</p> <p>⚠ ATENÇÃO - Antes de ligar o motor, certifique-se de que a lâmina não está em contacto com um corpo estranho.</p> <p>⚠ ATENÇÃO - A exposição às vibrações pode causar danos às pessoas que sofram de problemas de circulação sanguínea ou problemas nervosos. Contacte um médico se se verificarem sintomas físicos como entorpecimento, falta de sensibilidade, diminuição da força normal ou mudanças na cor da pele. Estes sintomas surgem habitualmente nos dedos, mãos ou pulsos.</p>	<p>ΚΑΥΣΙΜΟ Το προϊόν αυτό διαθέτει 4χρονο κινητήρα. ΣΥΝΙΣΤΩΜΕΝΟ ΚΑΥΣΙΜΟ: Ο ΚΙΝΗΤΗΡΑΣ ΑΥΤΟΣ ΕΧΕΙ ΠΙΣΤΟΠΟΙΗΘΕΙ ΓΙΑ ΛΕΙΤΟΥΡΓΙΑ ΜΕ ΑΜΟΛΥΒΔΗ ΒΕΝΖΙΝΗ ΑΥΤΟΚΙΝΗΤΩΝ 89 ΟΚΤΑΝΙΩΝ [(R + M) / 2] ΚΑΙ ΑΝΩ (εικ. 25).</p> <p>⚠ ΠΡΟΣΟΧΗ: Μη χρησιμοποιείτε ποτέ καύσιμο με ποσοστό αλκοόλης άνω του 10%. Μπορεί να χρησιμοποιηθεί βενζόλη με ποσοστό αλκοόλης έως 10% ή καύσιμο E10.</p> <p>⚠ ΠΡΟΣΟΧΗ:</p> <ul style="list-style-type: none"> - Αγοράζετε μόνο τις ποσότητες καυσίμου που απαιτούνται ανάλογα με την κατανάλωση. Μην αγοράζετε μεγαλύτερες ποσότητες από εκείνες που θα χρησιμοποιήσετε σε ένα ή δύο μήνες. - Αποθηκεύετε τη βενζίνη σε ερμητικά κλειστό δοχείο και σε στεγνό και δροσερό χώρο. <p>ΣΗΜΕΙΩΣΗ: Συνιστάται να χρησιμοποιείτε το ειδικό πρόσθετο για καύσιμα Emak ADDITIX 2000 – κωδ. 001000972 – εικ. 26.</p> <p>ΑΝΕΦΟΔΙΑΣΜΟΣ (εικ. 27) Ανακινήστε το δοχείο καυσίμου πριν από τον ανεφοδιασμό (εικ. 28).</p> <p>⚠ ΠΡΟΣΟΧΗ - Πριν βάλετε μπροστά τον κινητήρα, βεβαιωθείτε ότι η λεπίδα δεν βρίσκεται σε επαφή με ξένο σώμα.</p> <p>⚠ ΠΡΟΣΟΧΗ - Η έκθεση σε δονήσεις μπορεί να προκαλέσει τραυματισμούς σε άτομα που με προβλήματα στην κυκλοφορία του αίματος ή νευρολογικής φύσης. Απευθυνθείτε σε ένα γιατρό εάν εμφανιστούν σωματικά συμπτώματα, όπως λήθαργος, έλλειψη αίσθησης, αδυναμία ή μεταβολές στο χρώμα του δέρματος. Τα συμπτώματα αυτά παρουσιάζονται συνήθως στα δάκτυλα, στα χέρια ή στους καρπούς.</p>	<p>YAKIT Bu ürün 4 zamanlı bir motorla çalıştırılır. ÖNERİLEN YAKIT: BU MOTOR OTOMOBİLDE KULLANIM İÇİN 89 OKTANLIK [(R + M) / 2] YA DA YÜKSEK OKTAN NUMARALI KURŞUNSUZ BENZİN İLE ÇALIŞTIRILMAK İÇİN ONAYLIDIR (Şekil 25).</p> <p>⚠ UYARI: Kesinlikle alkol yüzdesi %10 üzerinde olan bir yakıt kullanmayınız; Alkol yüzdesi %10'a kadar olan gasohol veya E10 yakıt kabul edilebilir.</p> <p>⚠ UYARI:</p> <ul style="list-style-type: none"> - Tüketime bağlı olarak sadece gereken miktarda yakıt alınız; bir veya iki aylık bir dönemde kullanacaksanız gereğinden fazla almayınız; - Benzini hava geçirmez şekilde kapatılmış bir kaptaki, serin ve kuru bir yerde muhafaza ediniz. <p>NOT: Yakıt katkı maddesi kullanılması önerilir Emak ADDITIX 2000 – kod. 001000972 – Şek.26.</p> <p>YAKIT DOLDURMA (Şekil 27) Yakıt ikmalinden önce yakıt bidonunu çalkalayın (Şek.28).</p> <p>⚠ DİKKAT - Motoru başlatmadan önce, bıçağın yabancı bir nesneye temas etmediğinden emin olun.</p> <p>⚠ DİKKAT: Titreşimlere maruz kalmak, kan dolaşımı problemleri veya sinirsel problemleri olan kişiler için zararlı olabilir. Halsizlik, his kaybı, normal güçte azalma veya cilt renginde değişiklik gibi fiziksel belirtilerin görülmesi halinde doktora danışınız. Bu belirtiler genellikle parmaklarda, ellerde veya bileklerde görülür.</p>

--	--	--	--

Česky	Русский	Polski
STARTOVÁNÍ	ЗАПУСК ДВИГАТЕЛЯ	URUCHOMIENIE
<p>PALIVO Tento výrobek je poháněn čtyřdobým motorem. DOPORUČENÉ PALIVO: TENTO MOTOR JE SCHVÁLEN PRO ČINNOST S BEZOLOVNATÝM AUTOMOBILOVÝM BENZÍNEM S OKTANOVÝM ČÍSLEM 89 ([R + M] / 2) NEBO VYŠŠÍM (OBR. 26).</p> <p>UPOZORNĚNÍ: nikdy nepoužívejte paliva s procentem alkoholu vyšším než 10%; přípustné jsou gasoholy s procentem alkoholu do 10 % nebo palivo E10.</p> <p>UPOZORNĚNÍ:</p> <ul style="list-style-type: none"> - Kupujte pouze potřebné množství paliva podle vlastní spotřeby; nekupujte více, než se spotřebuje za jeden nebo dva měsíce; - Benzín uchovávejte v hermeticky uzavřené nádobě, na chladném a suchém místě. <p>POZNÁMKA: Doporučujeme používat příměs do paliva Emak ADDITIX 2000 – kód 001000972 – obr. 26.</p> <p>DOLÉVÁNÍ PALIVA (obr. 27) Před plněním nádrže kanystr s palivem protřepejte (obr. 28).</p> <p>POZOR - Před spuštěním motoru zkontrolujte, zda se nůž nedotýká cizího předmětu.</p> <p>UPOZORNĚNÍ - Vystavení vibracím může způsobit poškození zdraví osob, které trpí problémy oběhového systému nebo nervovými problémy. Pokud se projeví fyzické symptomy, jako znečitlivění, snížení citlivosti, snížení normální síly nebo změny zbarvení pokožky, obraťte se na lékaře. Tyto symptomy se obvykle projeví na prstech, rukou nebo zápěstí.</p>	<p>ТОПЛИВО Привод данной машины осуществляется 4-тактным двигателем. РЕКОМЕНДУЕМОЕ ТОПЛИВО: ДАННЫЙ ДВИГАТЕЛЬ СЕРТИФИЦИРОВАН ДЛЯ РАБОТЫ С НЕЭТИЛИРОВАННЫМ БЕНЗИНОМ ДЛЯ АВТОТРАНСПОРТНЫХ СРЕДСТВ С ОКТАНОВЫМ ЧИСЛОМ 89 ([R + M] / 2) ИЛИ БОЛЬШИМ (Рис.26).</p> <p>ВНИМАНИЕ! Никогда не используйте топливо, содержащее свыше 10% спирта; допускается использование газохолу с содержанием спирта до 10% или топлива E10.</p> <p>ВНИМАНИЕ!</p> <ul style="list-style-type: none"> - Приобретайте топливо исключительно в количествах, соответствующих вашему объему потребления; не приобретайте больше топлива, чем вы расходуете в течение одного-двух месяцев; - Храните бензин в герметичной емкости в сухом и прохладном месте. <p>ПРИМЕЧАНИЕ: Рекомендуется использовать добавку для топлива Emak ADDITIX 2000 – код 001000972 – Рис.26.</p> <p>ЗАПРАВКА ТОПЛИВНОЙ СМЕСЬЮ (Рис.27) Перед заправкой взболтайте канистру с топливной смесью (Рис.28).</p> <p>ВНИМАНИЕ! Перед запуском двигателя убедитесь в том, что нож не касается посторонних предметов.</p> <p>ВНИМАНИЕ – Воздействие вибрации может вызвать проблемы со здоровьем у людей с нарушенным кровообращением или с заболеваниями нервной системы. Обратитесь за медицинской помощью, если у Вас возникли такие симптомы, как онемение, потеря чувствительности, упадок сил или изменение цвета кожи. Как правило, эти симптомы возникают в пальцах, руках или запястьях.</p>	<p>PALIWO To urządzenie jest napędzane przez silnik czterotaktowy. ZALECANE PALIWO: TEN SILNIK JEST PRZYSTOSOWANY DO PRACY NA BENZYNIE BEZOŁOWIOWEJ, PRZEZNACZONEJ DO UŻYTKU W POJAZDACH SAMOCHODOWYCH, O LICZBIE OKTANOWEJ 89 ([R + M] / 2) LUB WYŻSZEJ (Rys. 26).</p> <p>OSTROŻNIE: nie stosować nigdy benzyny zawierającej więcej niż 10% alkoholu; dozwolone jest stosowanie gazoholu o zawartości alkoholu nieprzekraczającej 10% lub paliwa E10.</p> <p>OSTROŻNIE:</p> <ul style="list-style-type: none"> - Dostosować ilość kupowanej benzyny do jej rzeczywistego zużycia; nie kupować więcej paliwa, niż jest się w stanie wykorzystać w ciągu jednego lub dwóch miesięcy; - Przechowywać benzynę w hermetycznie zamkniętym pojemniku w suchym i chłodnym miejscu. <p>UWAGA: Zaleca się stosowanie dodatku do paliwa Emak ADDITIX 2000 – nr art. 001000972 – rys.26.</p> <p>UZUPEŁNIANIE PALIWA (Rys. 27) Przed waniem benzyny do zbiornika wstrząsając kanistrem (rys.28).</p> <p>UWAGA - Przed uruchomieniem silnika upewnij się, że nóż nie styka się z żadnym ciałem obcym.</p> <p>UWAGA - Wystawienie na działanie drgań może spowodować szkody zdrowotne u osób cierpiących na zaburzenia krążenia lub dolegliwości ze strony układu nerwowego. Zasięgnąć porady lekarskiej w przypadku wystąpienia objawów takich jak odętnienie, utrata czucia, zmniejszenie normalnej siły czy zmiany kolorytu skóry. Te objawy z reguły występują w obrębie palców, dłoni lub nadgarstków.</p>

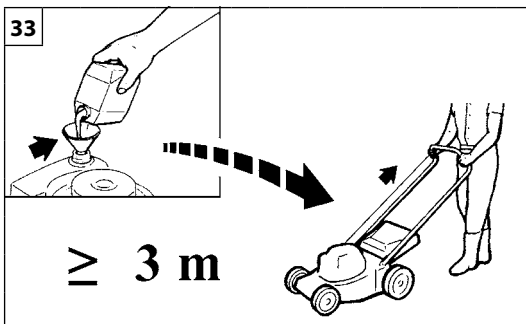

Português	Ελληνικά	Türkçe
<p align="center">ARRANQUE</p>	<p align="center">EKKINHSH</p>	<p align="center">ÇALIŞTIRMASI</p>
<p>⚠ ATENÇÃO: observar as instruções de segurança para o manuseamento do combustível. Desligar sempre o motor antes de realizar o reabastecimento. Nunca adicionar combustível a uma máquina com o motor a funcionar ou quente. Afastar-se pelo menos 3 m da posição em que foi realizado o reabastecimento antes de ligar o motor (fig. 33). NÃO FUMAR!</p> <ol style="list-style-type: none"> 1. Limpar a superfície em redor do bujão do combustível para evitar contaminações. 2. Desapertar lentamente o bujão do combustível. 3. Deite a gasolina no depósito com cuidado. 4. Antes de voltar a colocar o bujão do combustível, limpar e verificar a junta. 5. Volte a colocar imediatamente o bujão do combustível apertando-o manualmente. Remover eventuais derrames de combustível. <p>⚠ ATENÇÃO: verificar se existem perdas de combustível e, se existirem, eliminá-las antes da utilização. Se necessário, contactar o serviço de assistência do seu revendedor.</p> <p>Motor encharcado</p> <ul style="list-style-type: none"> - Engate uma ferramenta adequada na carcaça da vela de ignição (Fig. 34). - Force a carcaça da vela de ignição para levantar. - Desaperte e seque a vela de ignição. - Abra completamente o acelerador. - Puxe o cordão de arranque várias vezes para esvaziar a câmara de combustão. - Volte a montar a vela de ignição e ligue a carcaça da vela de ignição, pressione firmemente para baixo – volte a montar as outras peças. - De seguida, ligue o motor. 	<p>⚠ ΠΡΟΣΟΧΗ: Τηρείτε τις οδηγίες ασφαλείας για το χειρισμό του καυσίμου. Σβήνετε πάντα τον κινητήρα πριν από τον ανεφοδιασμό. Μην προσθέτετε ποτέ καύσιμο στο μηχάνημα όταν ο κινητήρας λειτουργεί ή είναι ζεστός. Πριν βάλετε μπροστά τον κινητήρα, απομακρυνθείτε τουλάχιστον 3 m από το σημείο όπου πραγματοποιήθηκε ο ανεφοδιασμός (εικ. 33). ΜΗΝ ΚΑΠΝΙΖΕΤΕ!</p> <ol style="list-style-type: none"> 1. Καθαρίστε την επιφάνεια γύρω από την τάπα καυσίμου, για να αποφευχθεί τυχόν ρύπανση. 2. Χαλαρώστε αργά την τάπα καυσίμου. 3. Προσθέστε προσεκτικά τη βενζίνη στο ρεζερβουάρ. 4. Πριν τοποθετήσετε ξανά την τάπα καυσίμου, καθαρίστε και ελέγξτε το λάστιχο. 5. Τοποθετήστε αμέσως την τάπα καυσίμου σφίγγοντάς την με το χέρι. Καθαρίστε τυχόν καύσιμο που έχει χυθεί. <p>⚠ ΠΡΟΣΟΧΗ: Ελέγξτε εάν έχει χυθεί καύσιμο και καθαρίστε τυχόν διαρροές πριν από τη χρήση. Εάν απαιτείται, επικοινωνήστε με το τμήμα τεχνικής υποστήριξης του προμηθευτή σας.</p> <p>Ο κινητήρας είναι μπουκωμένος.</p> <ul style="list-style-type: none"> - Χρησιμοποιήστε ένα κατάλληλο εργαλείο στην πίπα του μπουζι (Εικ. 34). - Αφαιρέστε την πίπα του μπουζι. - Ξεβιδώστε και στεγνώστε το μπουζι. - Ανοίξτε τέρμα το γκάζι. - Τραβήξτε το σκοινί εκκίνησης αρκετές φορές για να καθαρίσει ο θάλαμος καύσης. - Επανατοποθετήστε το μπουζι και συνδέστε την πίπα, πιέστε τη κάτω γερά – επανασυναρμολογήστε τα άλλα εξαρτήματα. - Τώρα εκκινήστε τον κινητήρα. 	<p>⚠ DİKKAT: yakıt karıştırma ile ilgili talimatlara uyunuz. Yakıt doldurmadan önce motoru daima kapatınız. Motoru çalışır veya sıcak haldeki arabaya asla yakıt koymayınız. Yakıt doldurma işleminden sonra motoru çalıştırmadan önce bulunduğunuz konumdan en az 3 m uzaklaşınız (şekil 33). SİGARA İÇMEYİNİZ!</p> <ol style="list-style-type: none"> 1. Kirlenmesini önlemek için yakıt kapağının etrafını temizleyiniz. 2. Yakıt kapağını yavaşça gevşetiniz. 3. Yakıtı depoya dikkatli şekilde boşaltın. 4. Yakıt kapağını yerine yerleştirmeden önce, contayı temizleyiniz ve kontrol ediniz. 5. Yakıt kapağını derhal yerine yerleştirerek elinizle sıkılayınız. Dökülen yakıtı temizleyiniz. <p>⚠ DİKKAT: Yakıt kaçağı olup olmadığını kontrol ediniz, varsa kullanmadan önce temizleyiniz. Gerekliği takdirde, teknik servise veya satıcınıza danışınız.</p> <p>Yakıt taşırılmış motor</p> <ul style="list-style-type: none"> - Buji botuna uygun bir alet geçiriniz (Şekil 34). - Buji botunu kaldırınız. - Bujiyi açınız ve kurutunuz. - Gazı tam açınız. - Yanma odasını temizlemek için çalıştırma ipini bir kaç kez çekiniz. - Bujiyi tekrar yerleştiriniz ve buji botunu yavaşça bastırarak takınız – diğer parçaları tekrar monte ediniz. - Şimdi motoru çalıştırın.

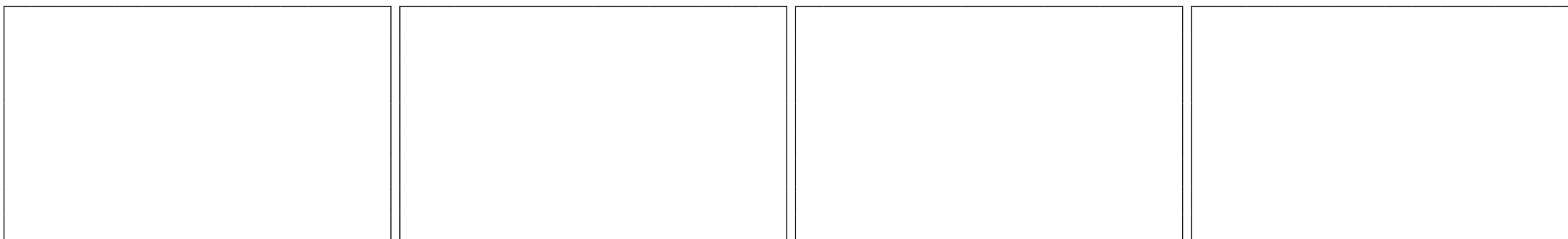

Česky	Русский	Polski
<p align="center">STARTOVÁNÍ</p>	<p align="center">ЗАПУСК ДВИГАТЕЛЯ</p>	<p align="center">URUCHOMIENIE</p>
<p>⚠ POZOR: dodržujte bezpečnostní předpisy pro manipulaci s palivem. Před dolitím benzínu vždy nejdříve vypněte motor. Nelijte nikdy palivo do stroje s motorem v činnosti nebo horkým motorem. Před nastartováním motoru odejděte alespoň 3 m od místa, kde se dolévalo palivo (obr. 33). NEKUŘTE!</p> <ol style="list-style-type: none"> 1. Povrch kolem palivového víčka očistěte, aby nedošlo k znečištění. 2. Palivové víčko pomalu povolte. 3. Benzín opatrně nalijte do nádrže. 4. Před vložením a zašroubováním víčka zkontrolujte a očistěte jeho těsnění. 5. Palivové víčko ihned vložte do nalévacího hrdla a dotáhněte rukou. Případné rozlité palivo odstraňte. <p>⚠ POZOR: zkontrolujte, jestli nedochází k úniku paliva, případné netěsnosti opravte před používáním stroje. Pokud je to nutné, spojte se se servisním střediskem prodejce.</p> <p>Motor je zahlcený</p> <ul style="list-style-type: none"> - Vsuňte vhodný nástroj pod koncovku zapalovací svíčky (obr. 34). - Pákou koncovku zapalovací svíčky odstraňte. - Vyšroubujte a vysušte zapalovací svíčku. - Páčku plynu dejte na maximum. - Několikrát zatáhněte za lanko, aby se spalovací komora vyčistila. - Zapalovací svíčku vložte zpět a připojte koncovku zapalovací svíčky, pevně ji přitlačte - znovu sestavte další díly. - Nyní nastartujte motor. 	<p>⚠ ВНИМАНИЕ! При обращении с топливом соблюдайте установленные правила техники безопасности. Перед заправкой выключайте двигатель. Никогда не выполняйте заправку бака машины при еще горячем или работающем двигателе. Перед тем как запускать двигатель, отойдите не менее, чем на 3 м от места выполнения заправки (Рис.33). НЕ КУРИТЕ!</p> <ol style="list-style-type: none"> 1. Во избежание засорений прочистите поверхность вокруг заливочной горловины. 2. Медленно отвинтите крышку заливочной горловины. 3. Будьте осторожны, наливая бензин в бак. 4. Перед тем как устанавливать на место крышку заливочной горловины, прочистите прокладку и проверьте ее состояние. 5. Сразу же после заправки установите на место крышку заливочной горловины и закрутите ее вручную. В случае пролива топлива вытрите его. <p>⚠ ВНИМАНИЕ! Проверяйте, нет ли утечек топлива из машины, и в случае обнаружения таковых устраняйте их перед тем, как приступать к работе. При необходимости обращайтесь в авторизованный сервисный центр.</p> <p>Двигатель залит топливом</p> <ul style="list-style-type: none"> - Подденьте подходящий инструмент под колпак свечи зажигания (Рис. 34). - Снимите колпак свечи. - Отвинтите и снимите свечу зажигания. - Широко откройте дроссельную заслонку. - Несколько раз дерните за шнур стартера, чтобы очистить камеру сгорания. - Установите на место свечу зажигания, установите колпак и сильно нажмите на него – затем установите на место остальные детали. - Теперь запустите двигатель. 	<p>⚠ UWAGA: przestrzegać instrukcji bezpieczeństwa dotyczących obchodzenia się z paliwem. Wyłączyć silnik przed rozpoczęciem uzupełniania paliwa. Nigdy nie dolewać paliwa do urządzenia z uruchomionym bądź gorącym silnikiem. Odsunąć się na odległość przynajmniej 3 m od miejsca, w którym przeprowadzono uzupełnianie paliwa przed uruchomieniem silnika (rys. 33). NIE PALIĆ TYTONIU!</p> <ol style="list-style-type: none"> 1. Wyczyścić powierzchnię dookoła korka wlewu paliwa, aby uniknąć przedostawania się zanieczyszczeń. 2. Powoli odkręcić korek wlewu paliwa. 3. Ostrożnie wlać benzynę do zbiornika. 4. Przed ponownym założeniem korka wlewu paliwa, wyczyścić i sprawdzić stan uszczelki. 5. Natychmiast ponownie założyć korek wlewu paliwa, dokręcając go ręcznie. Usunąć ewentualne rozlane paliwo. <p>⚠ UWAGA: upewnić się, że nie ma wycieków paliwa, a jeśli do nich doszło, usunąć je przed rozpoczęciem użytkowania. Jeśli pojawi się taka potrzeba, należy skontaktować się z lokalnym dystrybutorem urządzeń.</p> <p>Silnik jest zalany</p> <ul style="list-style-type: none"> - Zaczepić odpowiednie narzędzie o fajkę świecy zapłonowej (rys. 34). - Podważyć i wyjąć fajkę ze świecą zapłonową. - Odkręcić i osuszyć świecę zapłonową. - Szeroko otworzyć przepustnicę. - Kilka razy pociągnąć linkę rozrusznika w celu opróżnienia komory spalania. - Ponownie zamocować świecę zapłonową i podłączyć fajkę, naciskając ją mocno w dół. Zamontować pozostałe elementy. - Uruchomić silnik.

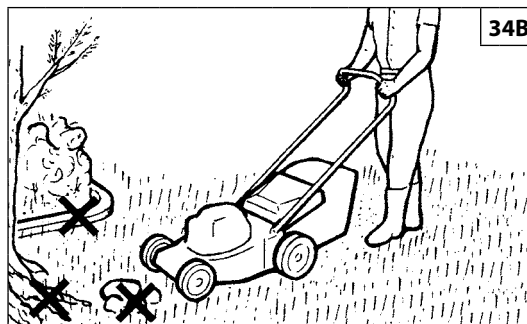
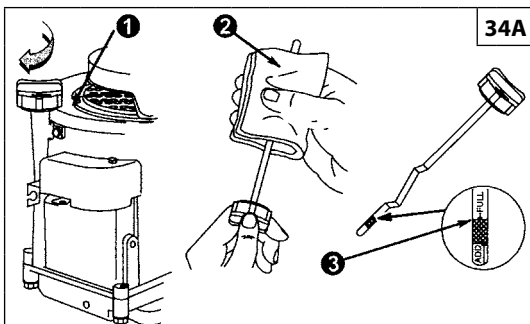

Português	Ελληνικά	Türkçe
<p align="center">ARRANQUE</p>	<p align="center">ΕΚΚΙΝΗΣΗ</p>	<p align="center">ÇALIŞTIRILMASI</p>
<p>ÓLEO MOTOR</p> <p>⚠ ATENÇÃO - O motor é enviado sem óleo. Controle o nível do óleo antes de ligar o motor (Fig.34A). Se o motor for ligado sem óleo, estraga-se de forma irreparável e não estará coberto pela garantia. Para obter mais informações sobre como verificar e trocar o óleo, consulte o manual do motor.</p> <p>⚠ NORMAS DE SEGURANÇA</p> <ul style="list-style-type: none"> - Dar partida na corta-relvas numa área limpa, onde não haja relva alta. Inspeccione a área que deverá ser cortada e remova pedras, ossos, pedaços de madeira e outros (Fig. 34B). - Leia as normas de segurança indicadas neste manual. - Os gases de escape contêm óxido de carbono que é muito tóxico; nunca dar partida na corta-relvas num lugar fechado ou mal arejado. - Antes de arrancar o motor, assegure-se que a lâmina não esteja bloqueada. - Durante o arranque, não incline o corta relva, pois a lâmina exposta poderia magoá-lo. Nunca levante o corta erva com o motor em movimento. - Ligue o motor conforme descrito nas instruções e com os pés bem distantes da lâmina. - Não arranque o corta relva com a embraiagem engatada. - Por motivos de segurança nunca modifique, em nenhum caso, o limitador de velocidade do motor. 	<p>ΛΑΔΙ ΚΙΝΗΤΗΡΑ</p> <p>⚠ ΠΡΟΣΟΧΗ - Ο κινητήρας παραδίδεται χωρίς λάδι. Ελέγξτε τη στάθμη του λαδιού πριν βάλετε εμπρός τον κινητήρα (Εικ.34Α). Η εκκίνηση του κινητήρα χωρίς λάδι μπορεί να προκαλέσει ανεπανόρθωτες βλάβες, οι οποίες δεν καλύπτονται από την εγγύηση. Για περισσότερες πληροφορίες σχετικά με τον έλεγχο και την αλλαγή λαδιού, ανατρέξτε στο εγχειρίδιο του κινητήρα.</p> <p>⚠ ΚΑΝΟΝΕΣ ΑΣΦΑΛΕΙΑΣ</p> <ul style="list-style-type: none"> - Ανάψτε το χλοοκοπτικό σε έναν ελεύθερο χώρο, όπου δεν υπάρχει ψηλό γρασίδι. Ελέγξτε το χώρο που πρόκειται να κόψετε και καθαρίστε τον από πέτρες, κόκκαλα, κομμάτια ξύλο και άλλα παρόμοια (Εικ. 34B). - Διαβάστε τους κανόνες ασφαλείας που αναφέρονται στο παρόν εγχειρίδιο. - Τα καυσαέρια περιέχουν οξείδιο του άνθρακα που είναι άκρως τοξικό. Ποτέ μην ανάβετε το χλοοκοπτικό σε κλειστούς χώρους ή με κακό εξαερισμό. - Πριν ανάψετε τον κινητήρα, βεβαιωθείτε ότι η λεπίδα δεν είναι μπλοκαρισμένη. - Μη γέρνετε ποτέ το χλοοκοπτικό κατά την εκκίνηση: η εκτεθειμένη λεπίδα μπορεί να προκαλέσει ατυχήματα. Μην ανυψώνετε ποτέ το χλοοκοπτικό με το μοτέρ σε λειτουργία. - Βάζετε εμπρός το μοτέρ όπως περιγράφεται στις οδηγίες και με τα πόδια μακριά από τη λάμα. - Μη βάζετε εμπρός το χλοοκοπτικό με το συμπλέκτη κομπλαρισμένο. - Για λόγους ασφαλείας, μην τροποποιείτε ποτέ και σε καμία περίπτωση τον περιοριστή ταχύτητας του κινητήρα. 	<p>MOTOR YAĞI</p> <p>⚠ DİKKAT - Motor, içinde yağ olmadan gönderilir. Motorunuzu çalıştırmadan önce yağ seviyesini kontrol ediniz (Şekil 34A). Yağ konmadan çalıştırılması halinde motor tamiri mümkün olmayan bir şekilde zarar görecektir ve garanti kapsamı dışında kalacaktır.</p> <p>⚠ GÜVENLİK ÖNLEMLERİ</p> <ul style="list-style-type: none"> - Motoru çimen yüksekliği fazla olmayan açıklık bir alanda çalıştırın. Kesilecek alandan taşları, sopaları, kabloları, v.s. temizleyin (Şekil 34B). - Bu kılavuzda yazan güvenlik önlemlerini okuyun. - Egzos gazları oldukça zehirlidir. Motoru kapalı ya da havasız bir yerde çalıştırmayın. - Motoru çalıştırmadan önce bıçağın serbest olup olmadığına bakın. - Çalıştırırken çim biçme makinesini eğmeyin: açıkta kalan bıçak çevreye zarar verebilir. Çim biçme makinesini motor çalışırken kesinlikle kaldırmayınız. - Kullanım talimatlarında anlatıldığı şekilde ve ayaklarla bıçak (maden levha) arası mesafiyi iyi ayarlayarak motoru çalıştırınız. - Debriyaj devredeyken çalışmayı başlatmayın. - Güvenlik nedenleriyle, motorun hız sınırlayıcısını hiçbir durumda asla modifiye etmeyin.

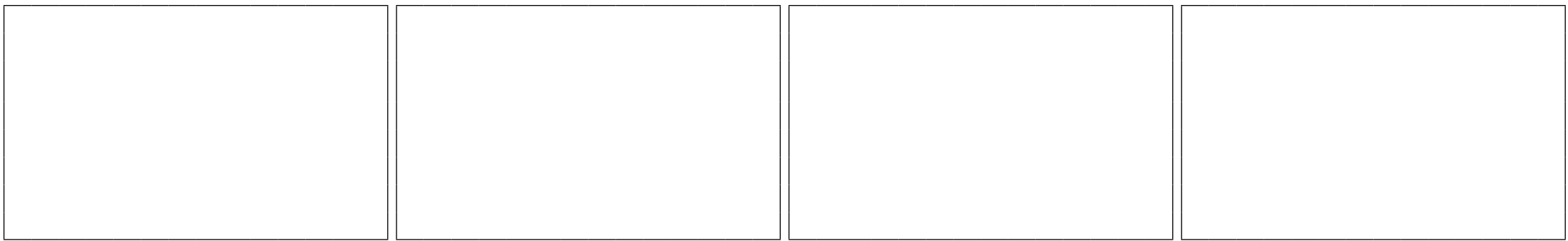

Česky	Русский	Polski
STARTOVÁNÍ	ЗАПУСК ДВИГАТЕЛЯ	URUCHOMIENIE
<p>MOTOROVÝ OLEJ</p> <p>⚠ POZOR - Motor se dodává bez oleje. Zkontrolujte hladinu oleje ještě před spuštěním motoru (Obr.34A). Jestliže se motor spustí bez oleje, poškodí se nenapravitelným způsobem a na toto poškození se nevztahuje záruka. Další informace o kontrole a výměně oleje viz návod k motoru.</p> <p>⚠ BEZPEČNOSTNÍ PŘEDPISY</p> <ul style="list-style-type: none">- Sekačku startujte na vyklizeném prostranství s nízkou trávou. Prohlédněte plochu, kterou chcete posekat, a odstraňte z ní kameny, větve, dráty apod (obr. 34B).- Pozorně si přečtěte bezpečnostní předpisy uvedené v této příručce.- Výfukový plyn obsahuje vysoce toxický kysličník uhelnatý, nikdy proto nezapínejte sekačku v uzavřeném nebo špatně větraném prostoru.- Před zapnutím motoru se přesvědčte, zda není nůž zablokován.- Při startování sekačku nenaklánějte: nekrytý nůž by mohl způsobit zranění. Nikdy sekačku nezdvíhejte, je-li motor v chodu.- Motor zapínejte podle pokynů v návodu a s nohama v dostatečné vzdálenosti od nože.- Nikdy nespouštějte sekačku se zapnutým pojezdem.- Z bezpečnostních důvodů za žádných okolností nikdy neupravujte omezovač rychlosti motoru.	<p>МОТОРНОЕ МАСЛО</p> <p>⚠ ВНИМАНИЕ - двигатель поставляется без масла. Перед запуском двигателя проверьте уровень масла (Рис.34А). Запуск двигателя без масла приведет к его полной поломке; на такие случаи гарантия не распространяется. Для получения дополнительной информации о проверке и замене масла смотрите руководство двигателя.</p> <p>⚠ ПРАВИЛА БЕЗОПАСНОСТИ ПРИ ЗАПУСКЕ ДВИГАТЕЛЯ</p> <ul style="list-style-type: none">- Производите запуск двигателя на открытой площадке вдали от высокой травы. Удалите камни, палки, провода и т.п. с площадки, на которой производятся запуск двигателя и кошение травы (рис. 34В).- Внимательно прочитайте правила безопасности, изложенные в этой инструкции.- Никогда не заводите двигатель в закрытом или плохо вентилируемом помещении, выхлопные газы очень ядовиты и опасны для Вашего здоровья.- Перед запуском двигателя убедитесь, что ножи вращаются свободно.- При запуске газонокосилки не наклоняйте ее: открытый нож может причинить вред. Не поднимайте газонокосилку при включенном двигателе.- При запуске двигателя соблюдайте приведенные в соответствующих инструкциях указания и держите ноги на безопасном расстоянии от ножа.- Не запускайте двигатель при включенном сцеплении.- По соображениям безопасности категорически запрещается вносить какие-либо изменения в конструкцию ограничителя скорости двигателя.	<p>OLEJ SILNIKOWY</p> <p>⚠ UWAGA - Silnik wysyłany jest bez oleju. Sprawdzić poziom oleju przed uruchomieniem silnika (rys.34A). W przypadku uruchomienia silnika bez oleju dojdzie do jego uszkodzenia, które nie jest objęte gwarancją. Aby uzyskać więcej informacji na temat kontroli i wymiany oleju, patrz instrukcja obsługi silnika.</p> <p>⚠ ZASADY BEZPIECZEŃSTWA</p> <ul style="list-style-type: none">- Kosiarke należy uruchamiać na wolnej przestrzeni, w miejscu bez wysokiej trawy. Sprawdzić obszar, który będzie koszony i usunąć kamienie, kości, kawałki drewna i podobne przedmioty (Rys. 34B).- Zapoznać się z zasadami bezpieczeństwa podanymi w instrukcji.- Spaliny zawierają tlenek węgla i są wysoko toksyczne; nigdy nie uruchamiać kosiarki w zamkniętych pomieszczeniach ani w miejscach o złej wentylacji.- Przed uruchomieniem silnika, należy sprawdzić, czy nóż tnący nie jest zablokowany.- Nie pochylać kosiarki podczas uruchamiania: odsłonięte noże stanowią zagrożenie. Nigdy nie podnosić kosiarki w czasie pracy silnika.- Silnik należy uruchamiać zgodnie z instrukcjami. Uważać, aby stopy znajdowały się z dala od wirującego noża.- Przed uruchomieniem silnika zwolnić dźwignię włączania napędu.- Ze względów bezpieczeństwa nie wolno nigdy i pod żadnym pozorem modyfikować ogranicznika prędkości silnika.

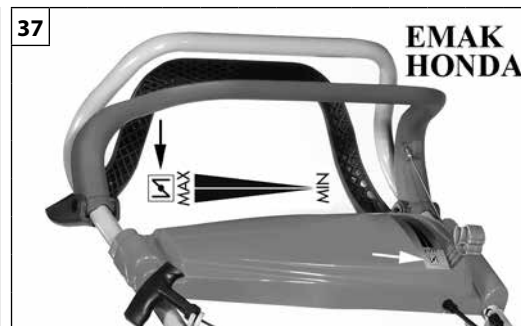
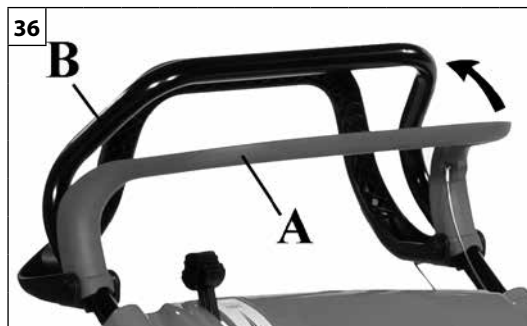
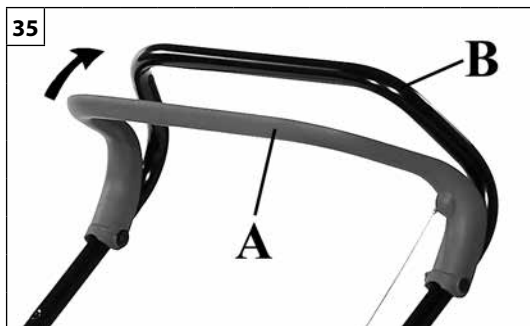

Português

Ελληνικά

Türkçe

ARRANQUE

ΕΚΚΙΝΗΣΗ

ÇALIŞTIRILMASI

ARRANQUE DO MOTOR

⚠ CAUTELA – Leia o manual do motor em anexo. Contém informações importantes. (Preste atenção aos tipos de carburante o de óleo aconselhados).

- 1) Levar o comando freio motor (A) em contao com o punho (B) (Fig. 35-36).

2A) MODELOS COM ALAVANCA DE ACELERAÇÃO (FIG. 37-38).

- Leve o comando do acelerador até a posição de START.
- Puxe a corda de partida com força.
- Efectuado o arranque leve o comando do acelerador até uma posição entre MIN e MAX (Fig. 39-40) e deixe-o funcionar para que o motor possa aquecer.
- Para trabalhar, coloque a alavanca do acelerador na posição MAX (Fig.41) tendo o cuidado de não chegar ao fim do curso, dado o risco de activação do motor de arranque, situação passível de encharcar o motor.

2B) MODELOS SEM ALAVANCA DE ACELERAÇÃO (FIG. 42).

- Puxe a corda de partida com força.

ΕΚΚΙΝΗΣΗ ΚΙΝΗΤΗΡΑ

⚠ ΠΡΟΣΟΧΗ – Διαβάστε το παρεχόμενο εγχειρίδιο κινητήρα. Περιλαμβάνει σημαντικές πληροφορίες. (Προσοχή στον τύπο καυσίμου και λαδιών που συνιστάται).

- 1) Βάλτε το φρένο κινητήρα (A) σε επαφή με το τιμόνι (B) (Εικ. 35-36).

2A) Μοντέλα με μοχλό γκαζιού (Εικ. 37-38).

- Βάλτε το μοχλό γκαζιού στη θέση START.
- Τραβήξτε το σχοινί εκκίνησης με δύναμη.
- Μετά την εκκίνηση βάλτε το μοχλό γκαζιού στη θέση μεταξύ MIN και MAX (Εικ. 39-40) και αφήστε τον κινητήρα να ζεσταθεί.
- Για να εκτελέσετε εργασίες με το μηχάνημα, μετακινήστε το λεβιέ γκαζιού στη θέση MAX (Μέγ.) (εικ. 41), αλλά όχι τέρμα, καθώς υπάρχει κίνδυνος να ενεργοποιηθεί η μίζα με αποτέλεσμα να προκληθεί δυσλειτουργία (μπούκωμα) του κινητήρα.

2B) Μοντέλα χωρίς μοχλό γκαζιού (Εικ. 42).

- Τραβήξτε το σχοινί εκκίνησης με δύναμη.

MOTORUN ÇALIŞTIRILMASI

⚠ UYARI – İlişikteki motor kılavuzunu okuyunuz. Önemli bilgiler içermektedir. (Tavsiye edilen oranlarda yağ ve benzin kullanın).

- 1) Yavaşça motor frenini (A) sapa (B) doğru çekin (Şekil 35-36).

2A) SÜRAT KOLU OLAN MODELLERDE (Şekil 37-38).

- Sürat kolunu START pozisyonuna getirin.
- Starter ipini sertçe çekin.
- Ateşledikten sonra, sürat kolunu MIN ile MAX (Şekil 39-40) arasında bir noktaya getirin ve motorun ısınmasını bekleyin.
- Çalışmak için hız kolunu MAX konumuna (Şek.41) getirin; limit sivicine ulaşmamaya dikkat edin, marş motorunun aktive edilmesi ve neticede motorun boğulması riski söz konusudur.

2B) SÜRAT KOLU OLMAYAN MODELLERDE (Şekil 42).

- Starter ipini sertçe çekin.

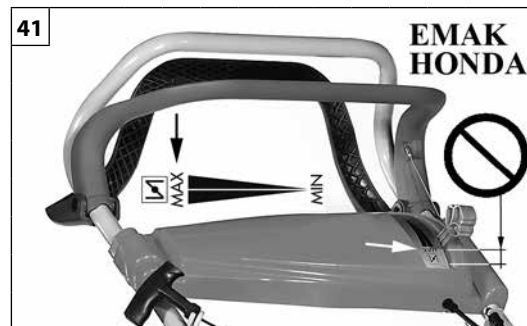
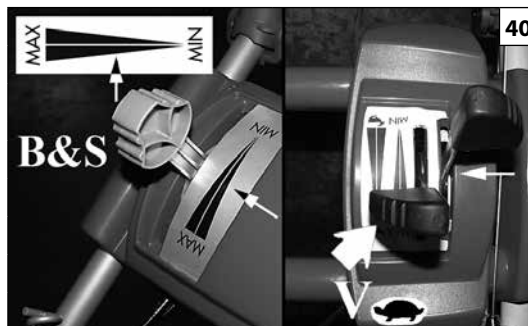
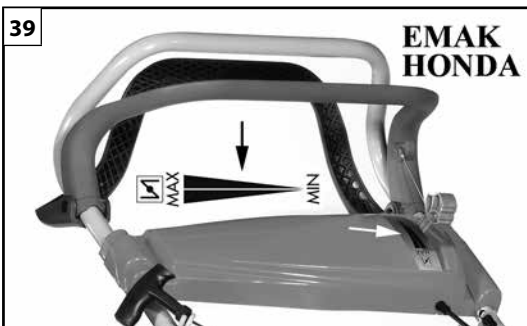

Česky

Русский

Polski

STARTOVÁNÍ

ЗАПУСК ДВИГАТЕЛЯ

URUCHOMIENIE

NASTARTOVÁNÍ MOTORU

⚠ UPOZORNĚNÍ – Přečtěte si příložený návod k motoru. Obsahuje důležité informace. (Používejte doporučené druhy paliv a oleje).

1) Ovladač brzdy motoru (A) přitáhněte k rukojeti (B) (obr. 35-36).

2A) MODEL S PLYNOVOU PÁČKOU (obr. 37-38).

- Plynovou páčku dejte do polohy START.
- Silně zatáhněte za startovací lanko.
- Jakmile se motor nastartuje, dejte plynovou páčku do polohy mezi MIN a MAX (obr. 39-40) a nechte motor běžet, aby se zahřál.
- Pro práci přepněte páčku plynu do polohy MAX (obr. 41) a dávejte pozor, abyste ji nepřepnuli až nadoraz, protože hrozí, že by se zapnul sytič, který by mohl způsobit zahlcení motoru.

2B) MODEL BEZ PLYNOVÉ PÁČKY (obr. 42).

- Silně zatáhněte za startovací lanko.

ЗАПУСК ДВИГАТЕЛЯ

⚠ ВНИМАНИЕ! Прочитайте прилагаемое руководство на двигатель. Оно содержит важную информацию. (Проверьте внимательно тип используемого бензина и масла).

1) Медленно потяните ручку (A) тормоза двигателя к основной ручке (B), как показано на рис. 35-36.

2A) МОДЕЛИ С АКСЕЛЕРАТОРОМ (Рис. 37-38)

- Установите ручку акселератора в положение "START".
- Потяните за стартовый шнур и заведите двигатель.
- Потяните стартовый шнур до возникновения сопротивления, затем резко дерните и заведите двигатель. После запуска переведите ручку акселератора в среднее положение между МИНИМУМОМ и МАКСИМУМОМ (Рис. 39-40) и прогрейте двигатель.
- Для работы установите рычаг акселератора в положение MAX (Рис.41), обращая внимание на то, чтобы он не доходил до упора, потому что в противном случае возможно включение стартера с последующим "заливанием" двигателя.

2B) МОДЕЛИ БЕЗ АКСЕЛЕРАТОРА (Рис. 42)

- Потяните за стартовый шнур и заведите двигатель.

⚠ ZASADY BEZPIECZEŃSTWA
URUCHOMIENIE SILNIKA

⚠ OSTROŻNIE - Przeczytać załączony podręcznik użytkownika silnika. Zawiera on ważne informacje. (Uważać na zalecany rodzaj paliwa oraz oleju).

1) Powoli przyciągnąć dźwignię hamulca silnika (A) do uchwytu (B) (Rys. 35-36).

2A) MODELE Z DŹWIGNĄ GAZU (Rys. 37-38).

- Ustawić dźwignię gazu na pozycję START.
- Pociągnąć linkę rozrusznika jednym zdecydowanym ruchem.
- Po uruchomieniu, dźwignię gazu ustawić w pozycji między MIN a MAX (Rys. 39-40) i pozwolić, aby silnik kosiarki rozgrzał się pracując na wybranych obrotach.
- Przed przystąpieniem do pracy ustawić dźwignię gazu w położeniu MAX (rys.41) uważając przy tym, by nie osiągnąć położenia krańcowego, gdyż grozi to uruchomieniem rozrusznika, co mogłoby spowodować zalanie silnika.

2B) MODELE BEZ DŹWIGNI GAZU (Rys. 42).

- Pociągnąć linkę rozrusznika zdecydowanym ruchem.

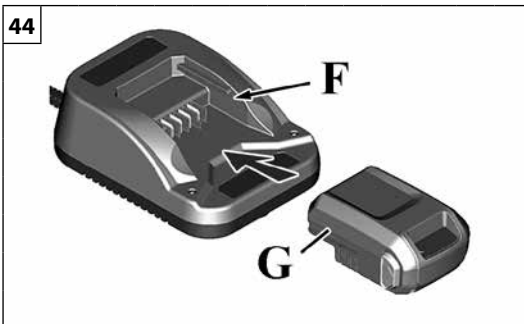
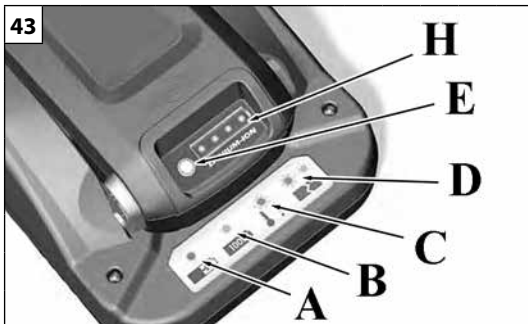

Português ARRANQUE	Ελληνικά ΕΚΚΙΝΗΣΗ	Türkçe ÇALIŞTIRILMASI
<p>⚠ CAUTELA – Leia o manual do motor em anexo. Contém informações importantes.</p> <p>ARRANQUE ELÉCTRICO (tipo de motor B&S) BATERIA Quando carregar a unidade de baterias Primeira vez - A unidade de bateria de íons de lítio já foi parcialmente carregada em fábrica. Para manter a carga e evitar danos durante o armazenamento, a unidade de baterias foi programada para entrar em "modo de hibernação". É necessário um carregamento rápido de, aproximadamente, dez (10) segundos para reativar a bateria. Deixe a unidade de baterias no carregador até que esteja completamente carregada. Para carregar a unidade de baterias, consulte a seção Como carregar a unidade de baterias.</p> <p>Conforme a necessidade - Para verificar a carga disponível, aperte o botão Indicador do nível da bateria (E, Fig.43) e carregue-a, se necessário. Consulte a seção Indicador do nível da bateria.</p> <p>Como carregar a unidade de baterias 1. Conecte o carregador de bateria à tomada elétrica.</p> <p>⚠ ADVERTÊNCIA: Mantenha a unidade de baterias e o carregador secos. Não exponha a unidade de baterias ou o carregador à chuva ou umidade.</p> <p>2. Deslize a unidade de baterias (G, Fig.44), encaixando-a firmemente no compartimento de carregamento (F). Se a luz vermelha não se acender, remova a unidade de baterias e reinstale-a. Verifique se a unidade de baterias está firmemente encaixada no compartimento de carregamento.</p> <ul style="list-style-type: none"> • Uma luz vermelha indica que a unidade de baterias está carregando normalmente (A, Fig.43). • Uma luz verde indica que a unidade de baterias está completamente carregada (B). • Uma luz vermelha PISCANDO indica que a unidade de baterias está demasiadamente quente ou fria (C) e não aceitará o carregamento. Deixe a unidade de baterias conectada e, quando ela atingir a temperatura normal de funcionamento (0°C – 45°C), o carregamento será iniciado automaticamente. • Luzes vermelhas/verdes PISCANDO (D) indicam que a unidade de baterias não será carregada devendo, nesse caso, ser substituída. <p>3. Quando estiver em "modo de hibernação", a unidade de baterias será reactivada em, aproximadamente, (10) segundos.</p> <p>4. Uma unidade de baterias completamente descarregada será completamente carregada em, aproximadamente, uma (1) hora. A unidade de baterias permanecerá completamente carregada se for deixada no carregador.</p> <p>5. Quando a luz verde indicar que a unidade de baterias está completamente carregada, ela poderá ser removida do carregador.</p> <p>6. Para verificar a carga disponível, aperte o botão Indicador do nível da bateria (E).</p> <p>7. Se não estiver sendo utilizado, retire o carregador de bateria da tomada.</p>	<p>⚠ ΠΡΟΣΟΧΗ – Διαβάστε το παρεχόμενο εγχειρίδιο κινητήρα. Περιλαμβάνει σημαντικές πληροφορίες.</p> <p>ΗΛΕΚΤΡΙΚΗ ΕΚΚΙΝΗΣΗ (ωθηση-ελξη B&S) ΜΠΑΤΑΡΙΑ Πότε να φορτίζετε το πακέτο μπαταρίας Πρώτη φορά - Το πακέτο μπαταρίας λιθίου-iónτων είχε φορτιστεί εν μέρει πριν την αποστολή του εξοπλισμού. Για τη διατήρηση της φόρτισης και την αποτροπή ζημιάς όσο είναι αποθηκευμένο, το πακέτο μπαταρίας είναι προγραμματισμένο να εισέρχεται σε "κατάσταση νάρκης". Για την "αφύπνιση" της μπαταρίας απαιτείται μια σύντομη φόρτιση περίπου δεκά (10) δευτερολέπτων. Αφήστε το πακέτο μπαταρίας στο φορτιστή έως ότου φορτιστεί πλήρως. Για να φορτίσετε το πακέτο μπαταρίας ανατρέξτε στην ενότητα Φόρτιση του πακέτου μπαταρίας.</p> <p>Όπως απαιτείται - Για να ελέγξετε τη διαθέσιμη φόρτιση, πιέστε το κουμπί Μετρητή φόρτισης μπαταρίας (E, Εικ.43) και φορτίστε αν απαιτείται. Ανατρέξτε στην ενότητα Μετρητής φόρτισης μπαταρίας.</p> <p>Φόρτιση του πακέτου μπαταρίας 1. Συνδέστε το φορτιστή μπαταρίας σε μια πρίζα ρεύματος δικτύου.</p> <p>⚠ ΠΡΟΕΙΔΟΠΟΙΗΣΗ: Διατηρείτε στεγνό το πακέτο μπαταρίας και το φορτιστή μπαταρίας. Μην εκθέτετε το πακέτο μπαταρίας ή το φορτιστή σε βροχή ή σε υγρές συνθήκες.</p> <p>2. Εισάγετε το πακέτο μπαταρίας (G, Εικ.44) σταθερά μέσα στην υποδοχή φόρτισης μπαταρίας (F). Αν δεν ανάψει το κόκκινο λαμπάκι φόρτισης, αφαιρέστε το πακέτο μπαταρίας και επανατοποθετήστε το. Βεβαιωθείτε ότι το πακέτο μπαταρίας έχει εδράσει σταθερά μέσα στην υποδοχή φόρτισης μπαταρίας.</p> <ul style="list-style-type: none"> • Το κόκκινο λαμπάκι υποδεικνύει ότι το πακέτο μπαταρίας φορτίζεται κανονικά (A, Εικ.43). • Το πράσινο λαμπάκι υποδεικνύει ότι το πακέτο μπαταρίας είναι πλήρως φορτισμένο (B). • Το κόκκινο λαμπάκι που ΑΝΑΒΟΣΒΗΝΕΙ υποδεικνύει ότι το πακέτο μπαταρίας είναι είτε υπερβολικά ζεστό είτε υπερβολικά κρύο (C) και δεν μπορεί να δεχτεί φόρτιση. Αφήστε το πακέτο μπαταρίας συνδεδεμένο και όταν επιτευχθεί η κανονική θερμοκρασία λειτουργίας (0°C – 45°C), θα αρχίσει αυτόματα η φόρτιση. • Αν το κόκκινο/πράσινο λαμπάκι (D) ΑΝΑΒΟΣΒΗΝΟΥΝ ταυτόχρονα υποδεικνύουν ότι το πακέτο μπαταρίας δεν φορτίζεται και πρέπει να αντικατασταθεί. <p>3. Από την "κατάσταση νάρκης", η μπαταρία θα "αφύπνιστεί" σε περίπου δεκά (10) δευτερολέπτα.</p> <p>4. Ένα πλήρως αποφορτισμένο πακέτο μπαταρίας θα φορτιστεί πλήρως σε περίπου μία (1) ώρα. Το πακέτο μπαταρίας θα παραμείνει πλήρως φορτισμένο αν το αφήσετε στο φορτιστή.</p> <p>5. Όταν το πράσινο λαμπάκι υποδεικνύει ότι το πακέτο μπαταρίας είναι πλήρως φορτισμένο, μπορείτε να το αφαιρέσετε από το φορτιστή.</p> <p>6. Για να ελέγξετε τη διαθέσιμη φόρτιση, πιέστε το κουμπί Μετρητή φόρτισης μπαταρίας (E).</p> <p>7. Όταν δεν είναι σε χρήση, αποσυνδέστε το φορτιστή μπαταρίας από την πρίζα ρεύματος δικτύου.</p>	<p>⚠ UYARI – İlişikteki motor kılavuzunu okuyunuz. Önemli bilgiler içermektedir.</p> <p>ELEKTRİKLE ÇALIŞTIRMA (itmeli kendinden yürüyen B&S) AKÜ Aküyü şarj ederken Şarj etmeden önce - Lityum iyon akü, sevk edilmeden önce kısmen şarj edilmektedir. Akü kullanımında değilken şarj seviyesini korumak ve zarar görmesini önlemek için, "uyku modu"na geçecek şekilde programlanmıştır. Aküyü tekrar aktive etmek için, yaklaşık on (10) saniyelik hızlı bir şarj yapmanız gerekir. Tam şarj seviyesine ulaşana kadar aküyü şarjda bırakın. Akünün şarj edilmesiyle ilgili olarak Akünün şarj edilmesi bölümüne bakınız.</p> <p>İhtiyaca bağlı olarak - Mevcut şarj seviyesini kontrol etmek için, Battery Fuel Gauge/Akü Şarj Göstergesi (E, Şek.43) düğmesine basın ve gerekirse şarj edin. Lütfen Akü seviye göstergesi bölümüne bakın.</p> <p>Akünün şarj edilmesi 1. Şarj cihazını elektrik prizine takın.</p> <p>⚠ UYARI: Aküyü ve şarj cihazını ıslatmayın. Aküyü ve şarj cihazını yağmura veya neme maruz bırakmayın.</p> <p>2. Aküyü iterek kaydırmak suretiyle (G, Şek.44) akü bölmesine (F) yerleştirin. Kırmızı şarj ışığını görmüyorsanız, aküyü çıkartın ve değiştirin. Akünün şarj bölmesine güvenle yerleştirildiğinden emin olun.</p> <ul style="list-style-type: none"> • Kırmızı ışık, akünün şarj olduğunu belirtir (A, Şek.43). • Yeşil ışık, akünün tam olarak şarj olduğunu (B) belirtir. • Yanıp sönen kırmızı ışık, akünün şarj edilmek için çok sıcak ya da çok soğuk (C) olduğunu belirtir. Aküyü takılı halde bırakın, sıcaklık normal değerlere ulaşır ulaşmaz (0° C – 45° C) otomatik olarak şarj olmaya başlayacaktır. • Kırmızı/Yeşil YANIP SÖNEN ışık (D), akünün şarj olmadığını ve değiştirilmesi gerektiğini belirtir. <p>3. Akünün "uyku modu"ndan çıkıp tekrar aktif hale geçmesi yaklaşık on (10) saniye sürer.</p> <p>4. Tamamen boşalmış bir akünün tekrar tam şarja ulaşması yaklaşık bir saat (1s) sürer. Akü, şarj cihazında bırakıldığında tam şarj olacaktır.</p> <p>5. Yeşil ışık akünün tam olarak şarj olduğunu belirtmek üzere yandığı zaman, aküyü şarj cihazından çıkartabilirsiniz.</p> <p>6. Mevcut şarj durumunu kontrol etmek için, Battery Fuel Gauge/Akü Şarj Göstergesi düğmesine (E) basın.</p> <p>7. Kullanılmadığında, şarj cihazını prizden çekin.</p>

Česky	Русский	Polski
<p align="center">STARTOVÁNÍ</p>	<p align="center">ЗАПУСК ДВИГАТЕЛЯ</p>	<p align="center">URUCHOMIENIE</p>
<p>⚠ UPOZORNĚNÍ – Přečtěte si přiložený návod k motoru. Obsahuje důležité informace.</p> <p>MODELY S ELEKTRICKÝM SPOUŠTĚNÍM (Typ pojezdu B&S) AKUMULÁTOROVÁ BATERIE</p> <p>Kdy dobíjet baterii</p> <p>První dobítí - Lithium-iontová baterie byla částečně nabitá před odesláním. Aby se udržela nabitá a aby se zabránilo jejímu poškození, když se nepoužívá, je baterie naprogramovaná pro přepnutí do "režimu spánku". Pro opětovnou aktivaci je zapotřebí rychlé dobítí po dobu asi deseti (10) sekund. Baterii nechte nabíjet až do dosažení plného nabití. Pro dobíjení baterie si přečtěte oddíl Jak dobíjet baterii.</p> <p>Podle potřeby - Pro kontrolu úrovně nabití stiskněte tlačítko Battery Fuel Gauge (E, obr. 43) a pokud je to nutné, baterii dobijte. Přečtěte si oddíl Ukazatel úrovně baterie.</p> <p>Jak dobíjet baterii</p> <ol style="list-style-type: none"> Nabíječku zapojte do elektrické zásuvky. <p>⚠ UPOZORNĚNÍ: Baterii a nabíječku chraňte před mokrem. Baterii a nabíječku nevystavujte dešti ani vlhku.</p> <ol style="list-style-type: none"> Baterii zasuňte silou (G, obr. 44) do prostoru (F). Pokud se neobjeví červená kontrolka, baterii vytáhněte a znovu zasuňte. Ujistěte se, že baterie je pevně usazena v nabíjecím prostoru. <ul style="list-style-type: none"> Červená kontrolka znamená, že baterie se nabíjí (A, obr. 43). Zelená kontrolka znamená, že baterie je zcela nabitá (B). BLIKAJÍCÍ červená kontrolka znamená, že baterie je pro dobíjení příliš horká nebo příliš studená (C). Baterii nechte odpojenou a jakmile dosáhne normální teploty (0°C - 45°C), začne se automaticky dobíjet. BLIKAJÍCÍ červená/zelená kontrolka (D), znamená, že baterie se nenabíjí a musí se vyměnit. Pro opětovnou aktivaci baterie z "režimu spánku" je zapotřebí asi deset (10) sekund. Zcela vybitá baterie vyžaduje asi jednu hodinu (1h) pro plné nabití. Baterie zůstane plně nabitá, pokud bude ponechána na nabíječce. Jakmile zelená kontrola ohlásí, že je baterie plně nabitá, můžete ji vyjmout z nabíječky. Pro kontrolu kapacity baterie k dispozici stiskněte tlačítko Battery Fuel Gauge (E). V případě nepoužívání odpojte nabíječku z elektrické zásuvky. 	<p>⚠ ВНИМАНИЕ! Прочитайте прилагаемое руководство на двигатель. Оно содержит важную информацию.</p> <p>МОДЕЛИ С ЭЛЕКТРИЧЕСКИМ СТАРТЕРОМ (количество скоростей B&S) АККУМУЛЯТОР</p> <p>Когда подзаряжать аккумулятор</p> <p>Первая подзарядка - Ионно-литиевый аккумулятор частично заряжается перед отгрузкой с завода-изготовителя. Для поддержания заряда и предотвращения выхода аккумулятора из строя в то время, когда он не используется, батарея входит в специально запрограммированный "спящий режим". Для реактивации аккумулятора требуется его быстрая подзарядка в течение десяти (10) секунд. Оставьте аккумулятор на подзарядке до достижения полного уровня заряда. Описание процедуры подзарядки аккумулятора см. в разделе Как подзаряжать аккумулятор.</p> <p>По необходимости - Для контроля текущего уровня заряда аккумулятора нажмите кнопку Battery Fuel Gauge (E, Рис.43) и при необходимости выполните подзарядку. См. раздел Индикатор уровня заряда аккумулятора.</p> <p>Как подзаряжать аккумулятор</p> <ol style="list-style-type: none"> Включите зарядное устройство в электрическую розетку. <p>⚠ ПРЕДУПРЕЖДЕНИЕ: Не погружайте в воду аккумулятор и зарядное устройство. Не допускайте, чтобы аккумулятор и зарядное устройство подвергались воздействию дождя или влаги.</p> <ol style="list-style-type: none"> С силой задвиньте аккумулятор (G, Рис.44) в соответствующий отсек (F). Если не загорится красный индикатор подзарядки, выньте и затем снова вставьте аккумулятор. Убедитесь, что аккумулятор плотно встал в отсек. <ul style="list-style-type: none"> Красный индикатор указывает на то, что выполняется зарядка аккумулятора (A, Рис.43). Зеленый индикатор указывает на то, аккумулятора полностью заряжен (B). Красный МИГАЮЩИЙ индикатор указывает на то, что аккумулятор слишком горячий или слишком холодный (C) для того, чтобы его можно было подзарядить. Оставьте аккумулятор подсоединенным к зарядному устройству; подзарядка автоматически начнется, как только он достигнет нормальной температуры (0°C - 45°C). МИГАЮЩИЕ красный/зеленый индикаторы (D) указывают, что аккумулятор не заряжается и подлежит замене. Для реактивации аккумулятора из "спящего режима" требуется около десяти (10) секунд. Для зарядки полностью разряженного аккумулятора требуется примерно один (1) час. Если оставить аккумулятор в зарядном устройстве, он зарядится полностью. Как только зеленый индикатор укажет на то, что аккумулятор полностью заряжен, его можно вынимать из зарядного устройства. Для контроля текущего уровня заряда аккумулятора нажмите кнопку Battery Fuel Gauge (E). Если зарядное устройство не используется, отсоедините его от электрической розетки. 	<p>⚠ OSTROŻNIE - Przeczytać załączony podręcznik użytkownika silnika. Zawiera on ważne informacje.</p> <p>MODELE Z ROZRUCHEM ELEKTRYCZNYM (z linką -z napędem B&S) AKUMULATOR</p> <p>Kiedy należy naładować akumulator</p> <p>Pierwsze ładowanie - Akumulator litowo-jonowy został częściowo naładowany przed wysyłką. W celu utrzymania naładowania i zapobieżenia uszkodzeniom, akumulator został zaprojektowany w taki sposób, by wchodził w "tryb uśpienia", gdy nie jest używany. W celu ponownego włączenia akumulatora wymagane jest jego szybkie ładowanie przez około dziesięć (10) sekund. Kontynuować ładowanie akumulatora, dopóki nie zostanie on całkowicie naładowany. W celu zapoznania się z instrukcjami dot. ładowania akumulatora należy zajrzeć do punktu Jak ładować akumulator.</p> <p>W zależności od potrzeby - W celu sprawdzenia aktualnego stopnia naładowania nacisnąć przycisk Battery Fuel Gauge (E, Rys.43) i w razie potrzeby naładować go. Zajrzeć do punktu Wskaźnik poziomu naładowania akumulatora.</p> <p>Jak naładować akumulator</p> <ol style="list-style-type: none"> Podłączyć ładowarkę do gniazdka zasilania. <p>⚠ OSTRZEŻENIE: Nie dopuszczać do zamoczenia akumulatora i ładowarki. Nie wystawiać akumulatora i ładowarki na działanie deszczu lub wilgoci.</p> <ol style="list-style-type: none"> Wsunąć do oporu akumulator (G, Rys.44) do odpowiedniej komory (F). Jeżeli nie zaświeci się czerwona kontrolka sygnalizująca ładowanie, wyjąć akumulator i włożyć go ponownie. Upewnić się, że akumulator jest prawidłowo włożony do komory ładowania. <ul style="list-style-type: none"> Czerwona kontrolka wskazuje, że akumulator jest w trakcie ładowania (A, Rys.43). Zielona kontrolka wskazuje, że akumulator jest całkowicie naładowany (B). MIGAJĄCA czerwona kontrolka wskazuje, iż akumulator jest zbyt nagrany lub zbyt zimny (C), by możliwe było jego naładowanie. Pozostawić akumulator podłączony do zasilania - gdy tylko osiągnie normalną temperaturę (0°C - 45°C), przejdzie samoczynnie w tryb ładowania. MIGAJĄCA czerwona/zielona kontrolka (D) wskazuje, że akumulator nie ładuje się i wymaga wymiany. Ponowne włączenie akumulatora pozostającego w "trybie uśpienia" wymaga około dziesięciu (10) sekund. Całkowite naładowanie zupełnie rozładowanego akumulatora wymaga około godziny (1h). Akumulator podłączony do ładowarki pozostanie całkowicie naładowany. Gdy zaświeci się zielona kontrolka sygnalizująca całkowite naładowanie akumulatora, można go wyjąć z ładowarki. W celu sprawdzenia stopnia naładowania akumulatora należy nacisnąć przycisk Battery Fuel Gauge (E). Jeżeli ładowarka nie jest używana, należy ją odłączyć od zasilania.

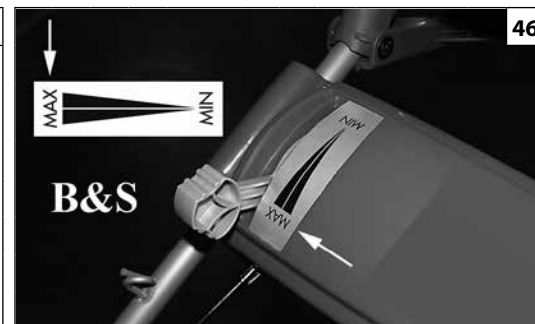
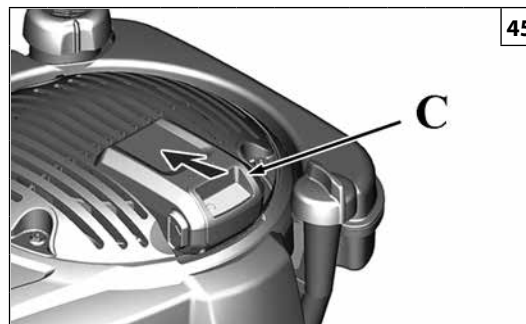
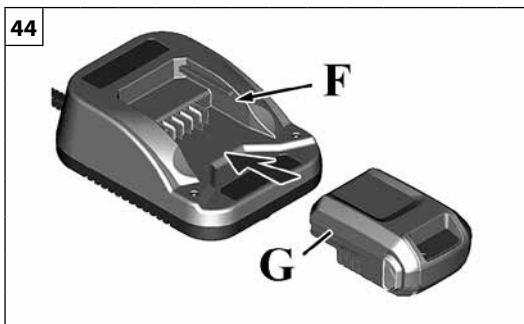
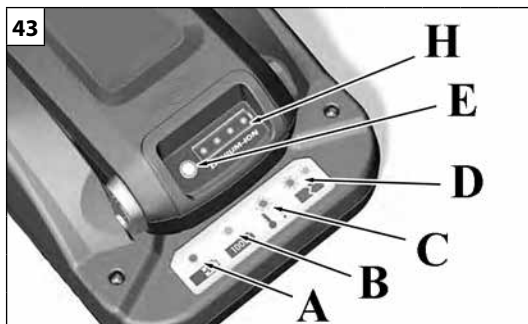

Português	Ελληνικά	Türkçe
<p align="center">ARRANQUE</p>	<p align="center">ΕΚΚΙΝΗΣΗ</p>	<p align="center">ÇALIŞTIRILMASI</p>
<p>Indicador do nível da bateria Para verificar a carga disponível, aperte o botão Indicador do nível da bateria (E, Fig.43). As luzes do visor (H) indicarão a quantidade aproximada de carga restante na unidade de baterias. Quatro luzes - de 78% a 100% Três luzes - de 55% a 77% Duas luzes - de 33% a 54% Uma luz - de 10% a 32% Luz piscando - menos de 10%</p> <p>ARRANQUE ELÉCTRICO (tipo de motor EMAK) ⚠ ATENÇÃO! Leia também atentamente o manual de uso e manutenção da bateria e do carregador da bateria!</p> <p>ARRANQUE DO MOTOR (B&S - Emak)</p> <ol style="list-style-type: none"> Monte a unidade de baterias (C, Fig.45) na bandeja para baterias, localizada no topo do motor. Verifique se a unidade de baterias foi instalada com segurança. <p>Observação (B&S): Para reactivar uma bateria nova, é necessário um carregamento rápido de Primeira vez de, aproximadamente, dez (10) segundos. Consulte a seção Quando carregar a unidade de baterias (Vide p.92).</p> <ol style="list-style-type: none"> Leve o comando do acelerador até a posição de MAX (Fig. 46). Mantenha a alavanca de parada do motor (A, Fig.47A) contra o punho (B). Em seguida, gire a chave de partida eléctrica para a posição 1 (Fig.47B). Efectuado o arranque leve o comando do acelerador até uma posição entre MIN e MAX (Fig. 48) e deixe-o funcionar para que o motor possa aquecer. Para trabalhar, coloque a alavanca do acelerador na posição MAX (Fig.46). <p>AVISO: Para prolongar a vida útil da partida, use ciclos de partida curtos (máximo de cinco segundos). Aguarde um minuto entre os ciclos de partida.</p> <p>Observação: Se o motor não der partida após três tentativas repetidas, contacte um Centro de Assistência Autorizado.</p>	<p>Μετρητής φόρτισης μπαταρίας Για να ελέγξετε τη διαθέσιμη φόρτιση, πιέστε το κουμπί Μετρητή φόρτισης μπαταρίας (E, Εικ.43). Τα ενδεικτικά λαμπάκια (H) θα υποδεικνύουν την κατά προσέγγιση υπολειπόμενη φόρτιση στο πακέτο μπαταρίας. Τέσσερα λαμπάκια - 78% έως 100% Τρία λαμπάκια - 55% έως 77% Δύο λαμπάκια - 33% έως 54% Ένα λαμπάκι - 10% έως 32% Λαμπάκι που αναβοσβήνει - λιγότερο από 10%</p> <p>ΗΛΕΚΤΡΙΚΗ ΕΚΚΙΝΗΣΗ (ωθηση-ελξη EMAK) ⚠ ΠΡΟΣΟΧΗ! Διαβάστε επίσης προσεκτικά το εγχειρίδιο χρήσης και συντήρησης της μπαταρίας και του φορτιστή μπαταρίας!</p> <p>ΕΚΚΙΝΗΣΗ ΚΙΝΗΤΗΡΑ (B&S - Emak)</p> <ol style="list-style-type: none"> Τοποθετήστε το πακέτο μπαταρίας (C, Εικ.45) μέσα στην υποδοχή μπαταρίας πάνω στον κινητήρα. Βεβαιωθείτε ότι το πακέτο μπαταρίας έχει εγκατασταθεί με σταθερότητα. <p>Σημείωση (B&S): Για την "αφύπνιση" μιας νέας μπαταρίας απαιτείται μια σύντομη φόρτιση Πρώτης Φοράς διάρκειας περίπου δέκα (10) δευτερολέπτων. Ανατρέξτε στην ενότητα Πότε να φορτίζετε το πακέτο μπαταρίας (σελ 92).</p> <ol style="list-style-type: none"> Βάλτε το μοχλό γκαζιού στη θέση MAX (Εικ. 46). Κρατήστε το μοχλό διακοπής λειτουργίας του κινητήρα (A, Εικ.47A) σε επαφή με τη λαβή (B). Κατόπιν γυρίστε τον ηλεκτρικό διακόπτη εκκίνησης στη θέση 1 (Εικ.47B). Μετά την εκκίνηση βάλτε το μοχλό γκαζιού στη θέση μεταξύ MIN και MAX (Εικ. 48) και αφήστε τον κινητήρα να ζεσταθεί. Για να εκτελέσετε εργασίες με το μηχάνημα, μετακινήστε το λεβιέ γκαζιού στη θέση MAX (Μέγ.) (εικ. 46). <p>ΕΠΙΣΗΜΑΝΣΗ: Για να επιμηκύνετε τη διάρκεια ζωής του εκκινήτη χρησιμοποιείτε κύκλους εκκίνησης μικρού χρονικού διαστήματος (πέντε δευτερόλεπτα το μέγιστο). Περιμένετε για ένα λεπτό μεταξύ των κύκλων εκκίνησης.</p> <p>Σημείωση: Αν ο κινητήρας δεν τεθεί σε λειτουργία μετά από επανειλημμένες προσπάθειες, απευθυνθείτε με το εξουσιοδοτημένο κέντρο τεχνικής.</p>	<p>Şarj seviye göstergesi (Battery Fuel Gauge) Mevcut şarj durumunu kontrol etmek için, Battery Fuel Gauge/Akü Şarj Göstergesi düğmesine (E, Şek.43) basın. Gösterge led ışıkları (H), aküde kalan yaklaşık şarj miktarını belirtir. Dört ışık - %78 ila %100 arası Üç ışık - %55 ila %77 arası İki ışık - %33 ila %54 arası Bir ışık - %10 ila %32 arası Yanıp sönen ışık - %10'dan az</p> <p>ELEKTRİKLE ÇALIŞTIRMA (itmeli kendinden yürüyen EMAK) ⚠ DİKKAT! Akünün ve şarj aletinin kullanım ve bakım kılavuzunu da dikkatlice okuyun!</p> <p>MOTORUN ÇALIŞTIRILMASI (B&S - Emak)</p> <ol style="list-style-type: none"> Aküyü (C, Şek.45) motorun üstündeki akü bölümüne yerleştirin. Yerine güvenle yerleştirildiğinden emin olun. <p>Not (B&S): Yeni bir aküyü aktive etmek için, yaklaşık on (10) saniye süren hızlı bir Kullanmadan Önce şarjı uygulamanız gerekir. Lütfen Aküyü şarj ederken bölümüne bakınız (sayfa 92).</p> <ol style="list-style-type: none"> Sürat kolunu MAX (Şek. 46) pozisyonuna getirin. Motor durdurma kolunu (A, Şek.47A) kulpa (B) karşı tutun. Daha sonra, elektrikli başlatma/marş düğmesini konum 1'e getirin (Şek.47B). Ateşledikten sonra, sürat kolunu MIN ile MAX (Şek. 48) arasında bir noktaya getirin ve motorun ısınmasını bekleyin. Çalışmak için hız kolunu MAX konumuna (Şek. 46) getirin. <p>UYARI Marşın kullanım ömrünü uzatmak için, marş işlemini kısa süreli tutun (maksimum beş saniye). Tekrar başlatmayı denemeden önce bir dakika bekleyin.</p> <p>Not: Eğer birkaç denemeden sonra motor çalışmazsa, bir yetkili servise danışın.</p>

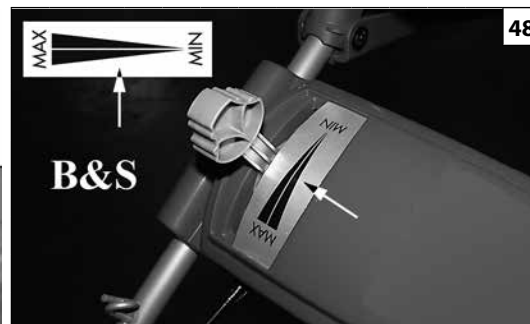
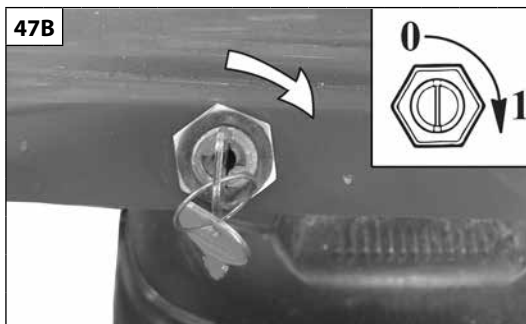
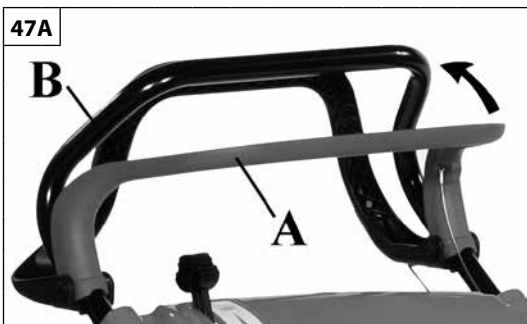

Česky	Русский	Polski
<p align="center">STARTOVÁNÍ</p>	<p align="center">ЗАПУСК ДВИГАТЕЛЯ</p>	<p align="center">URUCHOMIENIE</p>
<p>Ukazatel úrovně nabití (Battery Fuel Gauge) Pro kontrolu kapacity baterie k dispozici stiskněte tlačítko Battery Fuel Gauge (E, obr. 43). Kontrolky na displeji (H) označují přibližnou zbývající úroveň nabití baterie. Čtyři kontrolky - od 78% do 100% Tři kontrolky - od 55% do 77% Dvě kontrolky - od 33% do 54% Jedna kontrolka - od 10% do 32% Blikající kontrolka - méně než 10%</p> <p>MODELY S ELEKTRICKÝM SPOUŠTĚNÍM (Typ pojezdu EMAK) ⚠ POZOR! Přečtěte si také návod k použití a údržbě akumulátorové baterie a nabíječky!</p> <p>NASTARTOVÁNÍ MOTORU (B&S - Emak)</p> <ol style="list-style-type: none"> Baterii (C, obr. 45) vložte do prostoru pro baterie na horní části motoru. Ujistěte se, že je pevně zasunutá. <p>Poznámka (B&S): Pro aktivaci nové baterie je zapotřebí rychlé dobíjení pro první použití v trvání asi deseti (10) sekund. Přečtěte si oddíl Kdy dobít baterii (str.93).</p> <ol style="list-style-type: none"> Plynovou páčku dejte do polohy MAX (obr. 46). Držte páčku pro zastavení motoru (A, obr. 47A) proti rukojeti (B). Pak přepněte spínač elektrického startéru do polohy 1 (obr. 47B). Jakmile se motor nastartuje, dejte plynovou páčku do polohy mezi MIN a MAX (obr. 48) a nechte motor běžet, aby se zahřál. Pro práci přepněte páčku plynu do polohy MAX (obr. 46). <p>POZOR: Chcete-li prodloužit životnost startéru, použijte krátké startovací cykly (maximálně pět sekund). Před opakováním startování počkejte asi jednu minutu.</p> <p>Poznámka: Pokud se ani po několika pokusech motor nespustí, obraťte se na autorizované servisní středisko.</p>	<p>Индикатор уровня заряда аккумулятора (Battery Fuel Gauge) Для контроля текущего уровня заряда аккумулятора нажмите кнопку Battery Fuel Gauge (E, Рис.43). Индикаторы дисплея (H) показывают приблизительный уровень остаточного заряда аккумулятора. Четыре индикатора - от 78% до 100% Три индикатора - от 55% до 77% Два индикатора - от 33% до 54% Один индикатор - от 10% до 32% Мигающий индикатор - менее 10%</p> <p>МОДЕЛИ С ЭЛЕКТРИЧЕСКИМ СТАРТЕРОМ (количество скоростей EMAK) ⚠ ВНИМАНИЕ! Внимательно прочитайте руководство по эксплуатации и техобслуживанию аккумулятора и зарядного устройства.</p> <p>ЗАПУСК ДВИГАТЕЛЯ (B&S - Emak)</p> <ol style="list-style-type: none"> Установите аккумулятор (C, Рис.45) в аккумуляторный отсек в верхней части двигателя. Убедитесь, что он плотно встал на место. <p>Примечание (B&S): Для реактивации нового аккумулятора требуется быстрая подзарядка Первого использования продолжительностью около десяти (10) секунд. См. раздел Когда подзаряжать аккумулятор (стр.93).</p> <ol style="list-style-type: none"> Установите ручку акселератора в положение "MAX (Рис. 46)". Прижмите рычаг остановки двигателя (A, Рис.47A) к ручке (B). Затем установите рычаг стартера в положение 1 (Рис.47B). Потяните стартовый шнур до возникновения сопротивления, затем резко дерните и заведите двигатель. После запуска переведите ручку акселератора в среднее положение между МИНИМУМОМ и МАКСИМУМОМ (Рис. 48) и прогрейте двигатель. Для работы установите рычаг акселератора в положение MAX (Рис.46). <p>РЕКОМЕНДАЦИЯ: Для продления срока службы стартера используйте короткие циклы запуска (не более пяти секунд). Перед повторной попыткой запуска подождите одну минуту.</p> <p>Примечание: если после нескольких попыток двигатель не запустится, обратитесь в авторизованный сервисный центр.</p>	<p>Wskaźnik poziomu naładowania (Battery Fuel Gauge) W celu sprawdzenia stopnia naładowania akumulatora należy nacisnąć przycisk Battery Fuel Gauge (E, Rys.43). Kontrolki na wyświetlaczu (H) wskażą aktualny stan naładowania akumulatora. Cztery kontrolki - od 78% do 100% Trzy kontrolki - od 55% do 77% Dwie kontrolki - od 33% do 54% Jedna kontrolka - od 10% do 32% Migająca kontrolka - poniżej 10%</p> <p>MODELE Z ROZRUCHEM ELEKTRYCZNYM (z linką -z napędem EMAK) ⚠ UWAGA! Uważnie przeczytać również instrukcję obsługi i konserwacji akumulatora oraz ładowarki akumulatorowej!</p> <p>URUCHOMIENIE SILNIKA (B&S - Emak)</p> <ol style="list-style-type: none"> Włóżyc akumulator (C, Rys.45) do komory akumulatora w górnej części silnika. Upewnij się, że jest on prawidłowo włożony. <p>Uwaga (B&S): W celu ponownego włączenia nowego akumulatora wymagane jest szybkie ładowanie przed pierwszym użyciem, trwające około dziesięć (10) sekund. Zajrzyć do punktu Kiedy należy naładować akumulator (patrz str.93).</p> <ol style="list-style-type: none"> Ustawić dźwignię gazu na pozycję MAX (Fig. 46). Trzymać dźwignię zatrzymującą silnik (A, Rys.47A) przyciśniętą do rękojeści (B). Następnie przesunąć przełącznik rozruchu elektrycznego w położenie 1 (Rys.47B). Po uruchomieniu, dźwignię gazu ustawić w pozycji między MIN a MAX (Rys. 48) i pozwolić, aby silnik kosiarki rozgrzał się pracując na wybranych obrotach. Przed przystąpieniem do pracy ustawić dźwignię gazu w położeniu MAX (rys.46). <p>PRZESTROGA W celu wydłużenia żywotności rozrusznika stosować krótkie cykle rozruchu (trwające maksymalnie pięć sekund). Odczekać minutę przed powtórą próbą rozruchu.</p> <p>Uwaga: jeżeli mimo kilkakrotnych prób silnik nie uruchamia się, skontaktować się z autoryzowanym serwisem.</p>

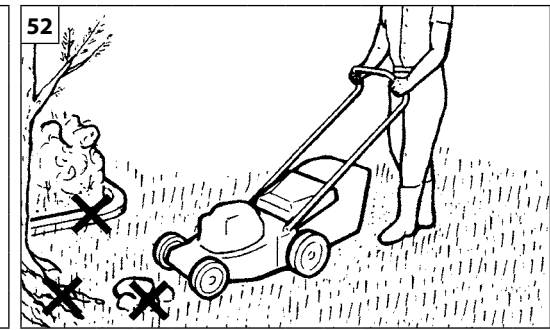
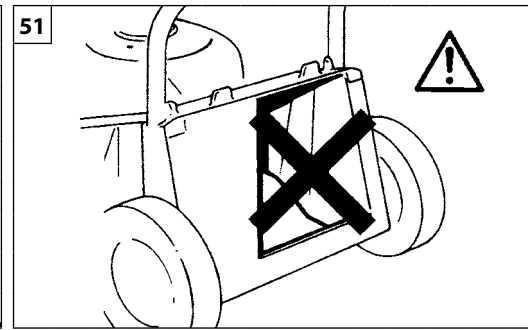
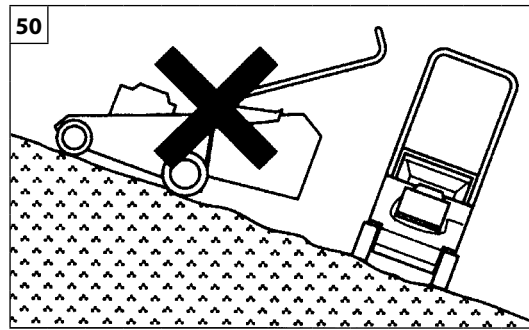
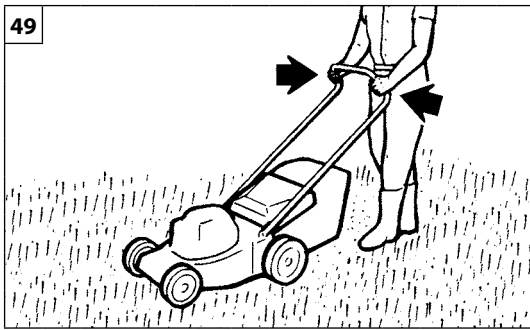

Português UTILIZAÇÃO	Ελληνικά ΧΡΗΣΗ	Türkçe KULLANIM
<p>⚠️ NORMAS DE SEGURANÇA</p> <ul style="list-style-type: none"> - Atenção: não use a máquina quando houver risco de queda de raios. - Nunca use o corta relva quando a relva estiver molhada ou sobre outras superfícies escorregadias; segure com firmeza a empunhadura (Fig. 49); sempre caminhando, nunca correndo. - Em terrenos inclinados, corte a relva transversalmente nunca em subida ou em descida; não corte a relva em pendências muito íngremes (Fig. 50). - Cortar a relva unicamente com a luz do dia ou com um sistema de iluminação artificial forte. - Assegurar-se que o deflector trazeiro esteja sempre na posição correta (Fig. 51). - Pare o motor depois de um choque contra qualquer objecto e assegure-se que não tenha sofrido nenhuma avaria; caso não ligue o motor antes de ter consertado a eventual avaria (Fig. 52). - Durante o arranque, não incline o corta relva, pois a lâmina exposta poderia magoá-lo. - Não fique na frente do corta relva com o motor ligado: alguém poderia acidentalmente activar a embraiagem. - Pare o motor se tiver que atravessar uma senda, um caminho ou afins e quando transportar o corta relva de uma área de corte para outra. - Não faça regulações com o motor ligado. - Mantenha sempre uma posição estável nos declives (Fig. 53). Não corte nem pare junto a bermas, valas ou diques. A máquina pode virar de repente, se uma roda ultrapassar a borda de uma pedra ou vala ou se a berma ceder. - Tenha muito cuidado quando mudar de direcção nos declives e quando transportar o corta relva de uma área de corte para outra. - Utilize apenas os dispositivos de corte originais (Fig. 54). - Tome muito cuidado ao inverter a direcção ou puxar o corta relva a si. - Não toque nas lâminas antes de desligar a máquina da alimentação e antes das lâminas pararem completamente (Fig. 55). 	<p>⚠️ ΠΡΟΔΙΑΓΡΑΦΕΣ ΑΣΦΑΛΕΙΑΣ</p> <ul style="list-style-type: none"> - Προσοχή: μη χρησιμοποιείτε το μηχάνημα όταν υπάρχει κίνδυνος κεραυνών. - Ποτέ μη χρησιμοποιείτε το χλοοκοπτικό σε βρεγμένο γρασιδί ή πάνω σε άλλες ολισθηρές επιφάνειες (Εικ. 49). Πιάνετε γερά το τιμόνι. Περπατάτε, ποτέ μην τρέχετε. - Με εδάφος με κλίση, να κόβετε λοξά, ποτέ ανοδικά ή καθοδικά. Μην κόβετε σε εδάφη με υπερβολική κλίση (Εικ. 50). - Να κόβετε μόνο στο φως της ημέρας ή με ισχυρό τεχνικό φωτισμό. - Βεβαιωθείτε ότι το πίσω καπάκι είναι πάντα σωστά τοποθετημένο (Εικ. 51). - Αν χτυπήσετε ένα αντικείμενο, σταματήστε τον κινητήρα και ελέγξτε αν το χλοοκοπτικό έχει υποστεί ζημιές. Μην το χρησιμοποιήσετε αν πρώτα δεν επισκευάσετε τις τυχόν ζημιές (Εικ. 52). - Μη γέρνετε ποτέ το χλοοκοπτικό κατά την εκκίνηση. - Ποτέ μη στέκεστε μπροστά στο χλοοκοπτικό με τον κινητήρα αναμμένο: κάποιος θα μπορούσε να τραβήξει κατά λάθος το συμπλέκτη. - Σταματήστε τον κινητήρα αν έχετε σκοπό να διασχίσετε ένα μονοπάτι, ένα διάδρομο ή κάτι παρόμοιο και όταν μεταφέρετε το χλοοκοπτικό από την περιοχή κοπής στην άλλη. - Μην πραγματοποιείτε ρυθμίσεις με τον κινητήρα σε λειτουργία. - Διατηρείτε πάντα μια σταθερή θέση στις πλαγιές (Εικ. 53). Μην κόβετε χόρτα και μη σταθμεύετε κοντά σε κρητιδώματα, χαντάκια ή αναχώματα. Το μηχάνημα μπορεί να ανατραπεί ξαφνικά, εάν ο ένας τροχός περάσει πάνω από την άκρη του γκρεμού ή του χαντακιού ή εάν το κρητιδώμα υποχωρήσει. - Προσέχετε πάρα πολύ όταν αλλάζετε κατεύθυνση στις πλαγιές και όταν μεταφέρετε το χλοοκοπτικό από την περιοχή κοπής στην άλλη. - Βεβαιωθείτε ότι χρησιμοποιούνται μόνο γνήσιες διατάξεις κοπής (Εικ. 54). - Δώστε μεγάλη προσοχή όταν αλλάζετε κατεύθυνση ή τραβάτε το χλοοκοπτικό προς το μέρος σας. - Μην αγγίζετε τα μαχαίρια πριν αποσυνδέσετε το μηχάνημα από την πρίζα και πριν ακινητοποιηθούν τελείως (Εικ. 55). 	<p>⚠️ GÜVENLİK ÖNLEMLERİ</p> <ul style="list-style-type: none"> - Dikkat: makineyi yıldırım riski olduğunda kullanmayınız. - Islak ve kaygan zeminlerde kesim yapmayın: Sapını sıkıca tutun (Şekil. 49). Yürüyün; koşmayın. - Yokuş aşağı ya da yokuş yukarı kesim yapmayın. Daima enlemesine kesim yapın (Şekil. 50). - Eğri çok dik bir eğim varsa kesim yapmayın. - Egzos gazının birikerek yangın çıkarabileceği yerlerde makineyi bırakmayın (Şekil. 51). - Bir şeye çarparsanız makineyi durdurun ve bir hasar olup olmadığına bakın. Varsa, tamir etmeden çalıştırmayın (Şekil. 52). - Çalıştırırken çim biçme makinesini eğmeyin: açıkta kalan bıçak çevreye zarar verebilir. - Motor çalışırken makinenin önünde durmayın. Birisi aniden kazara vitesine takabilir. - Yollardan geçerken motoru durdurun ve çim biçme makinası, bir kesim alanından diğer bir alana taşınırken. - Motor başlatılmış halde ayarlama işlemleri yapmayın. - Eğimler üzerine daima sabit bir konum belirleyiniz (Şekil. 53). İskele, çukur veya setlerin yakınında kesim yapmayın ve durmayın. Tekerleklerden birinin bir uçurum veya çukura gelmesi veya iskelenin çökmesi halinde makine aniden devrilebilir. - Eğimlerin yönünü değiştirilirken ve çim biçme makinesini bir kesim alanından diğer bir alana taşınırken çok dikkatli olunuz. - Orijinal kesim cihazlarının kullandığından emin olunuz (Şekil. 54). - Çim biçme makinesinin yönünü değiştirirken veya kendinize doğru çekerken çok ihtiyatlı davranın. - Makinenin elektrik besleme bağlantısını kesmeden ve bıçaklar tamamen durmadan önce bıçaklara dokunmayınız (Şekil. 55).

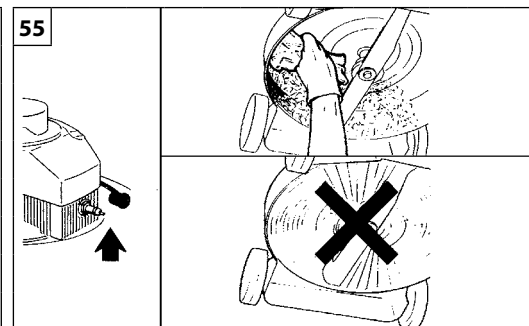
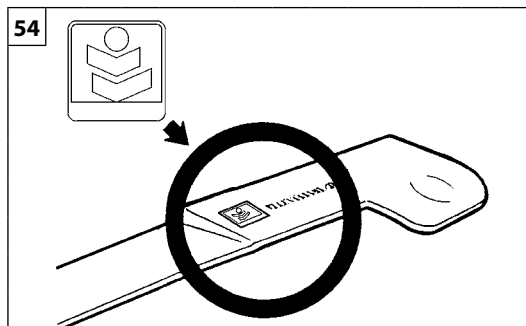
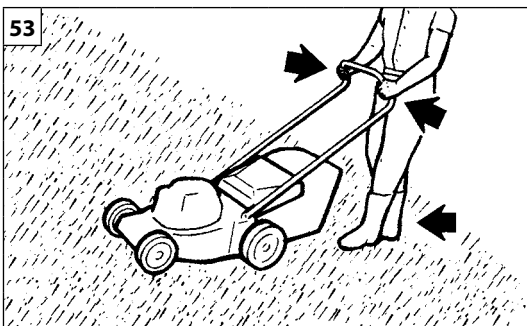

<p style="text-align: center;">Česky</p> <p style="text-align: center;">POUŽITÍ</p>	<p style="text-align: center;">Русский</p> <p style="text-align: center;">ПРАВИЛА ПОЛЬЗОВАНИЯ</p>	<p style="text-align: center;">Polski</p> <p style="text-align: center;">UŻYTKOWANIE</p>
<p>⚠ BEZPEČNOSTNÍ PŘEDPISY</p> <ul style="list-style-type: none"> - Pozor: stroj nepoužívejte, pokud hrozí nebezpečí blesku. - Nikdy sekačku nepoužívejte na vlhké trávě nebo na kluzkém povrchu; držte pevně rukojeť (obr. 49); jděte pomalu, nikdy neběhejte. - V kopcovitém terénu sečte po vrstevnici, nikdy ne po spádnici; nikdy nesečte na příliš prudkých svazích (obr. 50). - Sečte pouze za denního světla nebo při silném umělém osvětlení. - Vždy zkontrolujte, zda je zadní deflektor správně nasazený (obr. 51). - Narazíte-li na nějaký předmět, vypněte motor a zkontrolujte rozsah poškození sekačky; nikdy nepokračujte znovu v práci bez opravy případného poškození (obr. 52). - Při spuštění sekačky nenaklánějte: nekrytý nůž by mohl způsobit zranění. - Nikdy si nestoupejte před sekačku, je-li motor zapnutý; někdo by mohl omylem zapnout pojezd. - Musíte-li přejít přes cestu, vozovku apod., nebo přenášíte-li sekačku z jedné pracovní oblasti do druhé, vypněte motor. - Seřízení neprovádějte se spuštěným motorem. - Na svazích udržíte vždy stabilní polohu (obr. 53). Nesečte ani nezastavujte v blízkosti příkopů, jam nebo náspů. Stroj by se mohl náhle převrhnout, když jedno kolo přejede přes okraj srázu nebo příkopu nebo když násep povolí. - Při změně směru ve svahu a při přepravě sekačky z jednoho sečeného místa na druhé buďte obzvláště opatrní. - Přesvědčte se, zda používáte pouze originální sečné zařízení (obr. 54). - Buďte velmi opatrní při změně směru nebo při přitahování sekačky směrem k sobě. - Nedotýkejte se nože před odpojením sekačky od zdroje pohonu a předtím, než se nůž zcela zastaví (obr. 55). 	<p>⚠ ПРАВИЛА БЕЗОПАСНОСТИ</p> <ul style="list-style-type: none"> - Внимание! Не используйте машину при опасности молний во время грозы. - Не используйте газонокосилку на влажной траве или на других скользких поверхностях; держите ручку машины крепко (Рис. 49); ходите медленно, не бегайте. - На наклонных поверхностях косите всегда поперек склона, а на вверх или вниз по нему; не косите на слишком крутых склонах (Рис. 50). - Косите всегда при дневном свете или же при надлежащем искусственном освещении. - Убедитесь в правильной установке задней крышки (Рис. 51). - В случае удара о какой-либо твердый предмет, немедленно остановите двигатель и проверьте газонокосилку на отсутствие повреждений. При выявлении повреждения обязательно устраните его перед повторным использованием машины (Рис. 52). - При запуске газонокосилки не наклоняйте ее: открытый нож может причинить вред. - Не останавливайтесь перед газонокосилкой с включенным двигателем: кто-нибудь мог бы случайно привести ее в действие. - При пересечении дорожек и других проходов, а также при перемещении машины с одного места на другое, всегда выключайте двигатель. - Не выполняйте регулировки при включенном двигателе. - При работе на склонах сохраняйте устойчивое положение (Рис. 53). Не скашивайте и не останавливайтесь вблизи тротуаров, ям и препятствий. Машина может внезапно перевернуться, если одно из колес проваливается в яму или съезжает с тротуара. - Будьте очень осмотрительными при изменении направления работы на склонах, а также при перемещении газонокосилки с одного рабочего места на другое. - Используйте только фирменные режущие устройства (Рис. 54). - Действуйте очень осмотрительно при изменении направления работы или в случае притаскивания газонокосилки к себе. - Не прикасайтесь к ножам до отключения машины от электропитания и их полной остановки (Рис. 55). 	<p>⚠ ZASADY BEZPIECZEŃSTWA</p> <ul style="list-style-type: none"> - Uwaga: nie używać narzędzia, gdy istnieje niebezpieczeństwo wyładowań atmosferycznych. - Nigdy nie kosić mokrej trawy ani używać kosiarki na innych śliskich nawierzchniach; mocno trzymać uchwyt (Fig. 49); postępować wolnym krokiem, nie biegać. - Na terenach pochylonych, nie należy kosić z góry na dół ani odwrotnie, lecz ukośnie; nie kosić na stokach zbyt stromych (Rys. 50). - Kosić jedynie przy świetle dziennym lub przy mocnym oświetleniu sztucznym. - Sprawdzić, czy pokrywa kanału wyrzutowego jest właściwie zamontowana (Rys. 51). - W przypadku uderzenia podczas pracy w obcy przedmiot, wyłączyć silnik i sprawdzić, czy kosiarka nie została uszkodzona; nie wolno uruchamiać kosiarki, dopóki nie zostaną usunięte ewentualne uszkodzenia (Rys. 52). - Nie pochylać kosiarki podczas uruchamiania: odsonięte noże stanowią zagrożenie. - Nigdy nie stawać przed kosiarką z włączonym silnikiem: ktoś może przypadkowo uruchomić sprzęgło. - Zatrzymać silnik podczas przejazdu przez ścieżkę, podjazd oraz w czasie przenoszenia kosiarki z jednego obszaru koszenia na drugi. - Nie wykonywać żadnych regulacji, gdy silnik jest włączony. - Na zboczach zawsze utrzymywać stabilną pozycję (Rys. 53). Nie pracować i nie jeździć w pobliżu brzegów, dołów czy grobli. Maszyna mogłaby się nagle wywrócić, jeśli kóło wjechałoby na krawędź wzniesienia lub rowu albo w przypadku obsunięcia się brzegu. - Zmieniając kierunek koszenia na zboczach oraz podczas przenoszenia kosiarki na inne miejsce koszenia należy zachować maksymalną ostrożność. - Sprawdzić, czy stosowane są oryginalne narzędzia tnące (Rys. 54). - Obracając kosiarkę w swoją stronę, należy zawsze pamiętać o zachowaniu maksymalnej ostrożności. - Nie dotykać noży przed odłączeniem urządzenia od zasilania i przed całkowitym zatrzymaniem noży (Rys. 55).

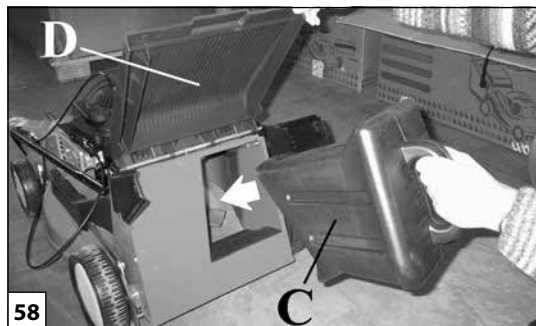
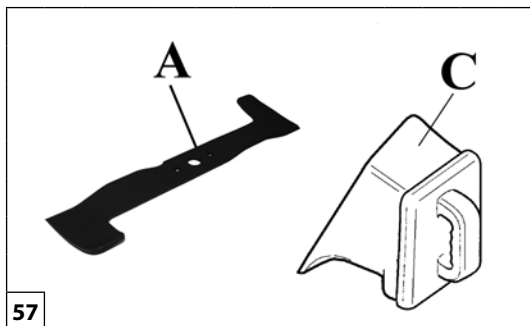

Português	Ελληνικά	Türkçe
<p align="center">UTILIZAÇÃO</p>	<p align="center">ΧΡΗΣΗ</p>	<p align="center">KULLANIM</p>
<p>MULCHING</p> <p>Nos corta-relvas estão montadas de série a lâmina mulching (A, Fig. 57). Esta configuração permite escolher entre três formas diferentes de cortar a relva:</p> <ol style="list-style-type: none"> Com o saco montado: a lâmina mulching permite uma maior trituração da relva cortada para obter um melhor carregamento do saco. Com o saco desmontado e o deflector traseiro fechado: a lâmina mulching permite uma ótima trituração da relva cortada para poder descarregá-la directamente no terreno. Mulching: para fazer o mulching propriamente dito, é necessário montar o tampão mulching (C, Fig. 57) para obter a máxima trituração da relva cortada. O tampão mulching (C, Fig. 58-59) cód. 66110127R (largura de corte 46 cm) - cód. 66070096R (largura de corte 51 cm) deve ser instalado no orifício por baixo do deflector traseiro (D). <p>NOTAS A RESPEITO DO CORTE DA RELVA COM MULCHING</p> <p>Utilizando o corta relvas com mulching, é preciso que a altura da relva não supere 5-6 cm de altura. Não convém utilizar o aparelho se a altura da relva estiver demasiado baixa. A inobservância destas normas, pode comprometer o efeito mulching e nos casos mais graves danificar o motor.</p>	<p>MULCHING</p> <p>Τα χλοοκοπτικά πριλαμβάνουν στον ξοπλισμό τους μαχαίρι mulching (A, Εικ. 57). Η διάταξη αυτή πιτρέπει την πιλογή διαφορτικών τρόπων κοπής της χλόης:</p> <ol style="list-style-type: none"> Μ τοποθημένο σάκο: το μαχαίρι mulching πιτρέπει καλύτερο τμαχισμό της κομμένηχλόης για αποτλσματικότερη πλήρωση του σάκου. Χωρίς το σάκο και μ τον πίσω κτροπέα κλιστό: το μαχαίρι mulching πιτρέπικανοποιητικό τμαχισμό της κομμένης χλόης και αποβολή απυθίας στο έδαφος. Mulching: για πραγματικό mulching πρέπει να τοποθηστ την τάπα mulching (C, Εικ. 57) για το μέγιστο τμαχισμό της κομμένης χλόης. Η τάπα mulching (C, Εικ. 58-59) κωδ. 66110127R (πλάτος κοπής 46 cm) - κωδ. 66070096R (πλάτος κοπής 51 cm) πρέπει να τοποθηθεί στο άνοιγμα κάτω από τον πίσω κτροπέα (D). <p>ΣΗΜΕΙΩΣΕΙΣ ΓΙΑ ΤΗΝ ΚΟΠΗ ΤΗΣ ΧΛΟΗΣ ΜΕ MULCHING</p> <p>Χρησιμοποιώντας το χλοοκοπτικό με το mulching, είναι αναγκαίο η χλόη να μην υπερβαίνει τα 5-6 cm ύψους. Σε κάθε περίπτωση είναι αναγκαίο να μη χρησιμοποιείτε πολύ χαμηλό ύψος του χλοοκοπτικού. Η μη τήρηση των κανόνων αυτών μπορεί να επηρεάσει το αποτέλεσμα του mulching και στις σοβαρότερες περιπτώσεις την εμπλοκή του κινητήρα.</p>	<p>SAMAN</p> <p>Çim biçme makinesinin üzerinde, saman/kuru yaprak örtme lama serileri (A, Şekil 57) monte edilmiştir. Bu konfigürasyon, otu üç farklı şekilde biçme şekli arasında seçim yapma imkanı sunar:</p> <ol style="list-style-type: none"> Torba takılı iken: Saman/kuru yaprak örtme laması, torbanın en iyi şekilde doldurulmasını sağlamak amacıyla biçilen otların düzgün olarak parçalara ayrılmasını sağlar. Torba takılı iken ve arka yön değiştirici kapalı iken: Saman/kuru yaprak örtme laması, toprağa direk olarak boşaltmak için, biçilen otların düzgün olarak parçalara ayrılmasını sağlar. Saman/Kuru yaprak örtme: Düzgün ve doğru bir saman/kuru yaprak örtme işlemi için, biçilen otların maksimum parçalara ayrılmasını sağlamak amacıyla saman/kuru yaprak örtme tapasını (C, Şekil 57) monte ediniz. Saman/kuru yaprak örtme tapası (C, Şekil 58-59) kod no. 66110127R (biçme genişliği 46 cm) - kod no. 66070096R (biçme genişliği 51 cm) arka yön değiştiricinin (D) altındaki deliğe sokularak monte edilir. <p>MULCHING İLE ÇİM BİÇMEYE DAİR NOTLAR</p> <p>Çim biçme makinasını mulching ile kullanırken çim boyunun 5-6 cm uzunluğunu geçmemesi gerekmektedir. Ancak çim biçme makinasında çok kısa bir boyu kullanmamak da önemli bir ilke olmalıdır. Bu kurallara uyulmaması mulching etkisini olumsuz etkileyebilir ve daha ciddi durumlarda motorun bozulmasına neden olabilir.</p>

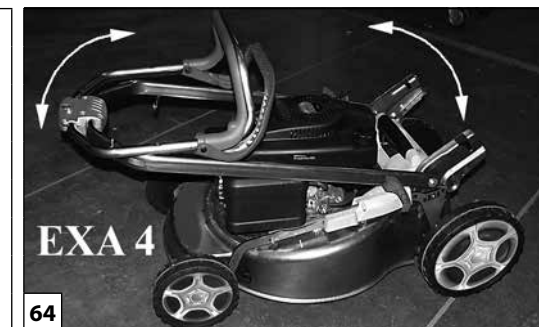

Česky	Русский	Polski
<p style="text-align: center;">POUŽITÍ</p>	<p style="text-align: center;">ПРАВИЛА ПОЛЬЗОВАНИЯ</p>	<p style="text-align: center;">UŻYTKOWANIE</p>
<p>MULČOVÁNÍ Na sekačce je sériově namontovaný mulčovací nůž (A, obr. 57). Tato konstrukce umožňuje volbu ze tří různých způsobů sečení trávy:</p> <ol style="list-style-type: none"> S nasazeným košem: mulčovací nůž umožňuje dokonalejší rozsekání posečené trávy a tím i lepší naplnění koše. Bez koše a se zavřeným zadním deflektorem: mulčovací nůž umožňuje dobré rozsekání posečené trávy, která pak může padat přímo na pozemek. Mulčování: k provádění pravého mulčování je nutné namontovat mulčovací záslepku (C, obr. 57) která zaručuje maximální rozsekání posečené trávy. Mulčovací záslepka (C, obr. 58-59) kód 66110127R (šířka sečení 46 cm) - kód 66070096R (šířka sečení 51 cm) se namontuje zasunutím do výhozového otvoru pod zadním deflektorem (D). <p>POZNÁMKY K SEČENÍ TRÁVY S MULČOVACÍ SOUPRAVOU Při použití sekačky s mulčovací soupravou je nutné, aby tráva nebyla vyšší než 5-6 cm. Zároveň ale není vhodné nastavovat stroj na příliš nízké sečení. Nedodržení těchto pokynů může ohrozit výsledky mulčování a v krajních případech způsobit zastavení vlivem přetížení motoru.</p>	<p>МУЛЬЧИРОВАНИЕ На газонокосилках серийно установлены мульчирующий нож (А, Рис. 57). Такая конфигурация позволяет выбирать различные режимы кошения травы:</p> <ol style="list-style-type: none"> С установленным мешком-травосборником: мульчирующий нож обеспечивает большее измельчение скошенной травы для улучшения плотности заполнения мешка. При снятом мешке-травосборнике и закрытом заднем дефлекторе: мульчирующий нож обеспечивает хорошее измельчение скошенной травы, что позволяет выбрасывать ее прямо на газон. Мульчирование: для выполнения подлинного мульчирования в узком смысле этого слова необходимо установить заглушку для мульчирования (С, Рис.57) которая обеспечивает максимальное измельчение травы. Заглушка для мульчирования (С, Рис. 58-59) код. 66110127R (ширина кошения 46 см) - код. 66070096R (ширина кошения 51 см) вставляется в отверстие, расположенное под задним дефлектором (D). <p>УКАЗАНИЯ ПО КОСЬБЕ С НАБОРОМ MULCHING При использовании косилки с набором mulching высота травы должна быть не более 5-6 см. Рекомендуется также не работать при слишком низкой регулировке косилки по высоте. Несоблюдение вышеприведенных указаний может быть причиной неправильной работы набора mulching, а в некоторых случаях сбой двигателя.</p>	<p>MULCHING Kosiarka jest wyposażona w ostrze mulching (A, Rys. 57). Konfiguracja ta pozwala na wybór jednego z trzech różnych sposobów koszenia trawy:</p> <ol style="list-style-type: none"> Z zamontowanym narzędzia: ostrze mulching pozwala na większe rozdrobnienie ściętej trawy, dzięki czemu kosz może więcej pomieścić. Bez kosza oraz przy zamkniętym tylnym deflektorze: ostrze mulching pozwala na znaczące rozdrobnienie ściętej trawy, która jest wyrzucana bezpośrednio na podłoże. Mulching: aby rzeczywiście skorzystać z właściwej funkcji mulching należy zamontować nasadkę mulching (C, Rys. 57) aby uzyskać maksymalne rozdrobnienie ściętej trawy. Nasadka mulching (C, Rys. 58-59) kod 66110127R (szerokość cięcia 46 cm) - kod 66070096R (szerokość cięcia 51 cm) powinna zostać zamontowana na otworze pod tylnym deflektorem (D). <p>UWAGI DOTYCZĄCE CIĘCIA TRAWY Z ROZDRABNIANIEM Aby móc używać kosiarki z funkcją rozdrabniania ściętej trawy, trawa nie może mieć więcej niż 5-6 cm wysokości. Dobrym zwyczajem jest nie stosowanie zbyt niskiej wysokości kosiarki. Nieprzestrzeganie tych norm może spowodować nieprawidłowości efektu rozdrabniania ściętej trawy a w najgorszym przypadku nawet utratę prędkości obrotowej silnika.</p>

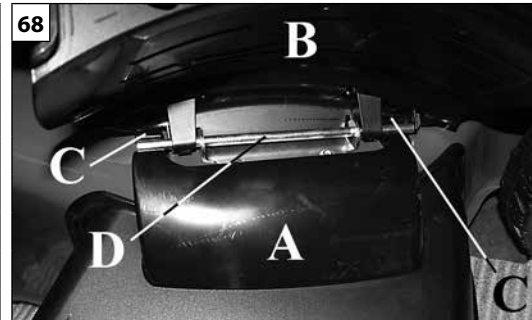
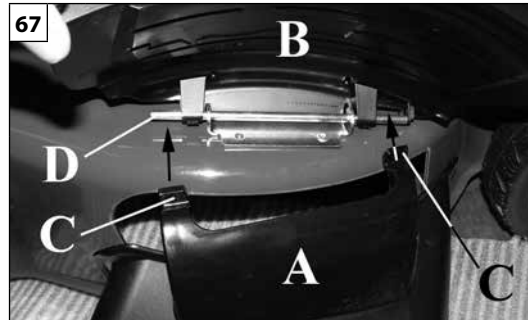

Português	Ελληνικά	Türkçe
<p align="center">UTILIZAÇÃO</p>	<p align="center">ΧΡΗΣΗ</p>	<p align="center">KULLANIM</p>
<p>DESCARGA LATERAL (apenas nos modelos que a possuam) Se o utilizador não quiser recolher a relva, mas sim descarregá-la no terreno, é fornecido juntamente com a máquina o deflector lateral (Fig.65). Para utilizar a descarga lateral, é necessário desmontar o saco de recolha da relva e montar o tampão mulching (consulte o capítulo "MULCHING" pág.106). Para montar o defletor lateral (A, Fig.67), prima o fecho de segurança (E, Fig.66), levante a porta lateral (B) e engate as duas linguetas (C, Fig.67-68) no perno (D). De seguida, liberte a porta (B, Fig.69), cuja mola terá bloqueado o deflector (A).</p> <p>⚠ ATENÇÃO: uma montagem errada do kit defletor de escape lateral pode originar lesões graves para o operador ou para as pessoas que se encontrem nas proximidades.</p> <p>⚠ ATENÇÃO: quando remover o grupo de escape lateral, certifique-se de que a tampa fecha corretamente através do respetivo dispositivo de disparo.</p>	<p>ΠΛΑΓΙΑ ΕΞΑΓΩΓΗ (μόνο στα μοντέλα με το σχετικό εξοπλισμό) Εάν δεν απαιτείται συλλογή των χόρτων, αλλά εξαγωγή τους στο έδαφος, μαζί με το μηχάνημα παρέχεται ο εκτροπέας πλάγιας εξαγωγής (εικ. 65). Για να χρησιμοποιήσετε την πλάγια εξαγωγή, πρέπει να αφαιρέσετε τον κάδο συλλογής χόρτων και να τοποθετήσετε την τάπα επικάλυψης εδάφους (mulching) (βλ. κεφάλαιο «ΕΠΙΚΑΛΥΨΗ ΕΔΑΦΟΥΣ (MULCHING)», σελ. 106). Για να τοποθετήσετε τον πλάγιο εκτροπέα (A, εικ. 67), πατήστε τον αναστολέα ασφαλείας (E, εικ. 66), ανασηκώστε την πλάγια θυρίδα (B) και συνδέστε τις δύο γλωττίδες (C, εικ. 67-68) στον πείρο (D). Στη συνέχεια, αφήστε τη θυρίδα (B, εικ. 69) και το ελατήριο της θυρίδας θα ασφαλίσει τον εκτροπέα (A).</p> <p>⚠ ΠΡΟΣΟΧΉ: η εσφαλμένη τοποθέτηση του κιτ εκτροπέα πλάγιας εξαγωγής μπορεί να οδηγήσει σε σοβαρό τραυματισμό για τον χειριστή ή παριστάμενα άτομα.</p> <p>⚠ ΠΡΟΣΟΧΉ: κατά την αφαίρεση του συγκροτήματος πλάγιου εκτροπέα, βεβαιωθείτε ότι η θυρίδα έχει κλείσει καλά με την ειδική ασφαλιστική διάταξη.</p>	<p>YANDAN BOŞALTMA (yalnızca bu özelliğın olduğu modellerde) Eğer operatör çimi toplamak değil de yere boşaltmak isterse, makine ile birlikte yan deflektör tedarik edilir (Şek. 65). Yandan boşaltmayı kullanmak için çim toplama torbasını sökmek ve malçlama tapasını takmak gerekir (bkz. "MULCHING" bölümü, sayfa 106). Yan deflektörü (A, Şek.67) takmak için, emniyet kilidine basın (E, Şek.66), yan kapağı (B) kaldırın ve iki dili (C, Şek.67-68) pime (D) bağlayın. Daha sonra, yayı deflektörü (A) bloke tutacak olan kapağı (B, Şek. 69) serbest bırakın.</p> <p>⚠ DİKKAT: Yan boşaltma deflektörünün hatalı bir şekilde monte edilmesi, operatörün veya yakındaki insanların ciddi şekilde yaralanmasına neden olabilir.</p> <p>⚠ DİKKAT: Yan boşaltma ünitesini çıkartırken, geçmeli emniyet aparatı ile kapağın doğru şekilde kapatılmış olduğundan emin olun.</p>

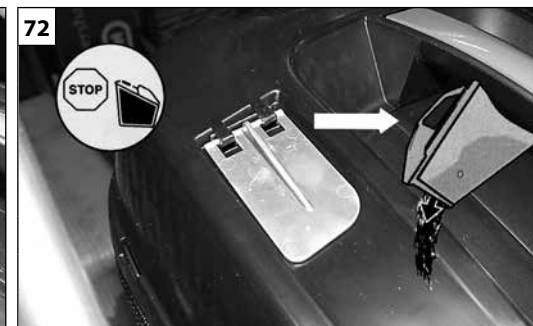
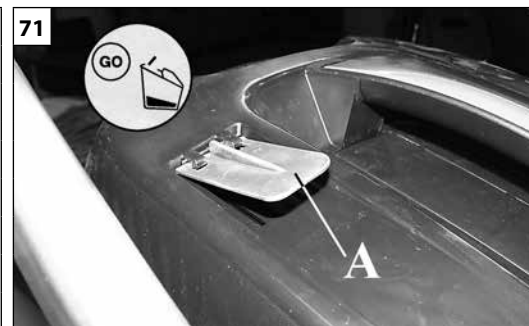
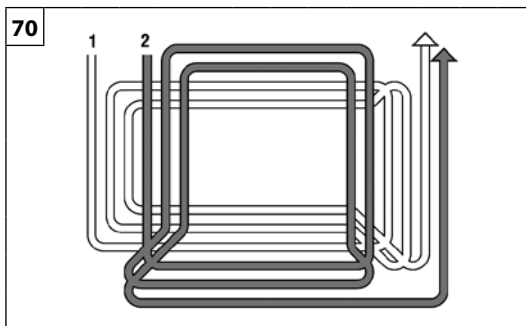

Česky

Русский

Polski

POUŽITÍ

ПРАВИЛА ПОЛЬЗОВАНИЯ

UŻYTKOWANIE

BOČNÍ ODHOZ (pouze u modelů, které jsou jím vybaveny)

Pokud obsluha nechce trávu sbírat do koše, ale chce ji odhodit na zem, dodává se se strojem deflektor pro boční odhoz (obr. 65).

Chcete-li používat boční odhoz, je nutné odmontovat sběrný koš a namontovat mulčovací záslepku (viz kapitola "MULČOVÁNÍ" str. 107).

Pro montáž bočního deflektoru (A, obr. 67) stiskněte bezpečnostní pojistku (E, obr. 66), zvedněte boční kryt (B) a dva jazýčky (C, obr. 67-68) zahákněte za čep (D). Pak uvolněte kryt (B, obr. 69), jehož pružina bude držet deflektor (A).

⚠ POZOR: chybná montáž sady deflektoru pro boční odhoz může způsobit vážná zranění obsluhy nebo osob v okolí.

⚠ POZOR: při odstraňování jednotky bočního odhozu se ujistěte o správném zavření víka pomocí příslušného zařízení se západkou.

БОКОВОЙ ВЫБРОС (только на моделях, оснащенных соответствующим образом)

Если оператор не хочет собирать траву, ее можно оставить на земле, используя поставляемый вместе с машиной дефлектор бокового выброса (Рис.65).

Для использования бокового выброса необходимо демонтировать травосборник и установить заглушку для мульчирования (см. главу "МУЛЬЧИРОВАНИЕ" на стр. 107).

Для установки дефлектора бокового выброса (А, Рис. 67) нажмите на предохранительный стопор (Е, Рис. 66), поднимите боковой щиток (В) и зацепите оба язычка (С, Рис.67-68) за ось (D). Затем отпустите дверцу (В, Рис.69), и ее пружина зафиксирует дефлектор (А).

⚠ ВНИМАНИЕ! Неверная установка дефлектора бокового выброса может привести к тяжелым травмам оператора или находящихся поблизости людей.

⚠ ВНИМАНИЕ! При демонтаже узла бокового выброса удостоверьтесь, что боковой щиток правильно закрыт с помощью соответствующей защелки.

BOCZNY KANAŁ WYRZUTOWY (tylko w modelach, które są w nie wyposażone)

Jeśli operator nie chce zbierać trawy, lecz wyrzucać ją na ziemię, wraz z maszyną dostarczany jest deflektor boczny (rys.65).

Aby korzystać z bocznego kanału wyrzutowego, konieczne jest zamontowanie kosza na trawę oraz korka zatykającego wylot (patrz rozdział "FUNKCJA ROZDRABNIANIA" str.107).

W celu zamontowania deflektora bocznego (A, rys.67) należy nacisnąć ogranicznik zabezpieczający (E, rys.66), podnieść klapę boczną (B) i zaczepić dwie wypustki (C, rys.67-68) do sworznia (D). Następnie zwolnić drzwiczki (B, rys.69), których sprężyna będzie trzymać deflektor zablokowany (A).

⚠ UWAGA: nieprawidłowy montaż zestawu bocznego kanału wyrzutowego może spowodować poważne obrażenia u operatora lub osób znajdujących się w pobliżu.

⚠ UWAGA: podczas demontażu zespołu bocznego kanału wyrzutowego należy się upewnić, że klapa jest prawidłowo zamknięta za pomocą specjalnego mechanizmu zatraskowego.

POUŽITÍ

⚠ UPOZORNĚNÍ!

- Rotační sekačka se smí používat pouze k sečení travnatých povrchů v zahradách nebo parcích.
- Nepoužívejte sekačku, je-li sběrný koš poškozený nebo zanesený trávou.
- Před odejmutím sběrného koše vždy vypněte motor.

POZNÁMKA

- Jestliže je tráva, kterou chcete posekat, příliš vysoká, postupujte ve dvou fázích: v první sečte na maximální výšku sečení, v druhé na požadovanou výšku.
- Trávu sečte do spirály, z vnějšku směrem dovnitř (obr. 70, str. 109).

UKAZATEL PLNÉHO KOŠE

Nad sběrným košem je klapka indikující plný sběrný koš (A, obr. 71, str. 109). Když je klapka zvednutá (obr. 71, str. 109), znamená to, že se koš plní trávou. Když je klapka dole (obr. 72, str. 109), znamená to, že koš je plný a musí se vysypat.

ZAKÁZANÝ ZPŮSOB POUŽÍVÁNÍ

- Rotační sekačka se **nesmí** používat k sekání jiných materiálů, zvláště pak materiálů, které jsou nad úrovní terénu a kvůli kterým se sekačka musí zvednout.
- Rotační sekačka se nesmí používat k drcení větví ani jiných materiálů pevnějších než tráva.
- Rotační sekačka se nesmí používat k odsávání nebo sběru pevných či prašných materiálů, odpadů jakéhokoli druhu, písku či štěrku.
- Rotační sekačka se nesmí používat k vyrovnávání nerovností ani hrbolatého terénu; nůž se nikdy nesmí dotýkat samotného terénu.
- Rotační sekačka se nesmí používat k přepravě, tlačení ani tažení jiných předmětů, vozíků či podobně.
- Na pohon rotační sekačky je zakázáno připojovat jiné nářadí nebo nástavce, které nejsou povoleny výrobcem.

ПРАВИЛА ПОЛЬЗОВАНИЯ

⚠ ВНИМАНИЕ:

- Газонокосилка должна использоваться только для скашивания травы в садах и парках.
- Не используйте косилку с полным бункером или без него.
- Всегда останавливайте двигатель перед снятием бункера для сбора травы.

ВНИМАНИЕ:

- Если трава слишком высокая: установите максимальную высоту кошения, установите желаемую высоту.
- Косите траву по спирали, с внешней стороны участка внутрь (Рис. 70, стр. 109).

ИНДИКАТОР ЗАПОЛНЕНИЯ ТРАВΟΣБОРНИКА

Над травосборником находится дефлектор-индикатор его заполнения (A, Рис.71, стр. 109). Когда дефлектор поднят (Рис.71, стр. 109), это означает, что травосборник заполняется травой. Когда же дефлектор опущен (Рис.72, стр. 109), это означает, что травосборник полон, и его необходимо опорожнить.

ЗАПРЕЩЕННЫЕ СПОСОБЫ ПРИМЕНЕНИЯ

- Газонокосилка **не** должна использоваться для резки других материалов, в частности, тех, которые настолько выше уровня земли, что для их резки пришлось бы поднимать газонокосилку.
- Газонокосилка не должна использоваться для измельчения веток или материалов, которые прочнее и тверже травы.
- Газонокосилка не должна использоваться для удаления с почвы или всасывания твердых материалов, пыли, всевозможных отходов, песка или гальки.
- Газонокосилка не должна использоваться для выравнивания рельефа грунта или срезания его неровностей; нож никогда не должен касаться земли.
- Газонокосилка не должна использоваться для транспортировки, толкания или буксировки других предметов, тележек и т.д.
- Запрещается подсоединять к валу отбора мощности газонокосилки устройства или приспособления, не указанные изготовителем.

UŻYTKOWANIE

⚠ UWAGA:

- Kosiarki należy używać tylko do koszenia powierzchni pokrytych trawą w ogrodach i parkach.
- Nie używać kosiarki, gdy zbiornik ściętej trawy jest pełny lub uszkodzony.
- Zawsze zatrzymać silnik przed zdjęciem zbiornika ściętej trawy z kosiarki.

UWAGA

- Jeśli trawa do skoszenia jest zbyt wysoka, zabieg przeprowadzić w dwóch etapach, pierwszy raz przy maksymalnej wysokości koszenia, a drugi raz przy żądanej wysokości.
- Kosić trawnik w "okółkę" od zewnątrz do wewnątrz (Rys. 70, str. 109).

WSKAŹNIK NAPEŁNIENIA KOSZA

Nad koszem na trawę znajduje się wskaźnik napełnienia kosza (A, rys.71, str. 109). Gdy deflektor jest podniesiony (rys.71, str. 109), wskazuje, że kosz napełnia się trawą. Gdy deflektor jest opuszczony (rys.72, str. 109), wskazuje, że kosz jest napełniony i konieczne jest jego opróżnienie.

ZABRONIONE SPOSOBY UŻYTKOWANIA

- Kosiarki **nie** wolno używać do ścinania innych materiałów, zwłaszcza tych, które znajdują się powyżej poziomu terenu, w przypadku których konieczne jest podniesienie kosiarki.
- Kosiarki nie wolno używać do rozdrabniania gałęzi lub materiałów twardszych od trawy.
- Kosiarki nie wolno używać do zasysania i zbierania z terenu twardych lub zapylnych materiałów, wszelkiego rodzaju odpadów, piasku lub żwiru.
- Kosiarki nie wolno używać do wyrównywania wypukłości lub nierówności terenu. Ostrze nie może nigdy dotykać terenu.
- Kosiarki nie wolno używać do transportu, popychania lub ciągnięcia innych przedmiotów, takich jak wózki itp.
- Zabrania się podłączania do wału odbioru mocy kosiarki innych narzędzi lub osprzętu oprócz tych, które zostały wskazane przez producenta.

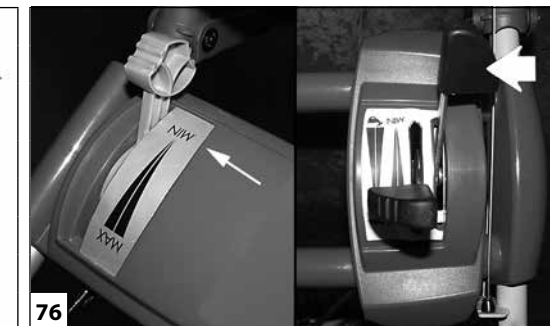
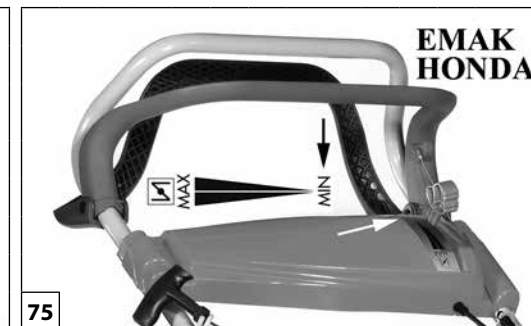
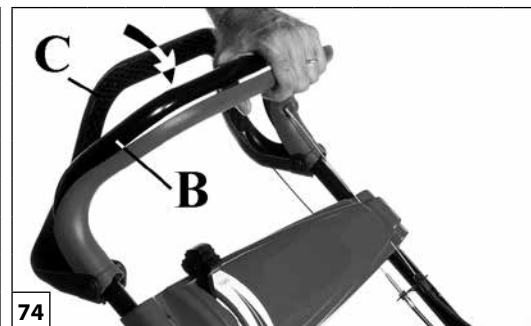
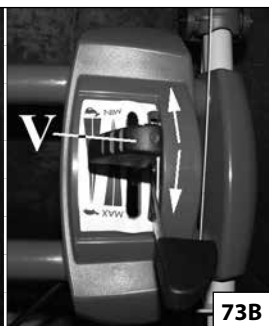

Português

Ελληνικά

Türkçe

UTILIZAÇÃO E PARAGEM

CEIFA

- Assegure-se que o regulador de velocidade esteja na posição mais lenta (Fig.73A) (mod. V).
- Para accionar o avanço, leve o comando de embraagem (C) em contacto com o punto (B) (Fig. 74).
- Regule a velocidade de avanço deslocando para frente e para trás o comando (Fig.73B) (mod. V).

REGULAÇÃO DA ALTURA DE CORTE

- ⚠ **Desligue sempre o motor quando se quiser regular a altura do corte.**

Mod. PLUS 4

Rode a alavanca (D, Fig.77) para a direita ou para a esquerda para baixar ou levantar o corta-relva.

Modelo EXA 4

Segure na pega (A, Fig.78), carregando na alavanca de bloqueio (E) para levantar ou baixar o corta-relvas. Pode seleccionar 5 alturas de corte que são indicadas no cursor (F, Fig.79).

PARAGEM MOTOR

1. Leve o comando acelerador para a posição MIN (Fig. 75-76).
2. Antes de parar a corta-relvas, leve o comando (V, Fig.73A) para a posição mais lenta. **A alavanca deve ser accionada só quando a corta-relvas estiver em movimento.**
3. Largue o comando freio motor (F) (Fig. 80).

- ⚠ **ATENÇÃO - Antes de cada utilização, certifique-se de que a libertação da alavanca do motor provoca a paragem do motor em poucos segundos. Periodicamente mande verificar o tempo correcto de paragem da lâmina num Centro de Assistência autorizado.**

ΧΡΗΣΗ ΚΑΙ ΣΤΑΜΑΤΗΜΑ

ΚΟΨΙΜΟ

- Βεβαιωθείτε ότι ο ρυθμιστής ταχύτητας βρίσκεται στην πιο αργή θέση (Εικ.73Α) (μοντ. V).
- Για να ενεργοποιήσετε την κίνηση φέρτε το συμπλέκτη (C) σε επαφή με το τιμόνι (B) (Εικ. 74).
- Ρυθμίστε την ταχύτητα μετακίνησης προς τα εμπρός με το μοχλό (Εικ.73B) (μοντ. V).

ΡΥΘΜΙΣΗ ΤΟΥ ΥΨΟΥΣ ΚΟΠΗΣ

- ⚠ **Σβήνετε πάντα τον κινητήρα όταν θέλετε να ρυθμίσετε το ύψος κοπής.**

Μοντ. PLUS 4

Περιστρέψτε το λεβιέ (D, εικ. 77) προς τα δεξιά ή προς τα αριστερά, για να χαμηλώσετε ή να ανυψώσετε το χλοοκοπτικό.

Μοντέλο EXA 4

Κρατήστε τη λαβή (A, εικ. 78), πιέζοντας το λεβιέ απασφάλισης (E), για να ανυψώσετε ή να χαμηλώσετε το χλοοκοπτικό. Μπορείτε να επιλέξετε 5 ρυθμίσεις ύψους κοπής που υποδεικνύονται από το δείκτη (F, εικ. 79).

ΣΤΑΜΑΤΗΜΑ ΚΙΝΗΤΗΡΑ

1. Βάλτε το μοχλό γκαζιού στη θέση MIN (Εικ. 75-76).
2. Πριν σταματήσετε το χλοοκοπτικό, γυρίστε το μοχλό στην πιο αργή θέση (V, Εικ.73Α). **Μετακινείστε το μοχλό μόνο όταν το χλοοκοπτικό κινείται.**
3. Αφήστε το φρένο κινητήρα (F) (Εικ. 80).

- ⚠ **ΠΡΟΣΟΧΗ - Πρέπει να βεβαιώνετε πριν από κάθε χρήση ότι όταν αφήνετε το λεβιέ κινητήρα, ο κινητήρας σβήνει μετά από λίγα δευτερόλεπτα. Ελέγχετε τακτικά το χρόνο ακινητοποίησης της λεπίδας σε ένα εξουσιοδοτημένο κέντρο τεχνικής υποστήριξης.**

KESİM VE DURDURULMASI

KESİM

- Sürat kontrol kolunun MIN'de olması gerekir. (Şekil 73A, model V).
- Vites takmak için yavaşça vitesi (C) saplara (B) doğru çekin (Şekil 74).
- Sürati kolla ayarlayın (Şekil 73B) (model V).

KESİM YÜKSEKLİ AYARI

- ⚠ **Kesim yüksekliğini ayarlamak istediğinizde motoru durdurun.**

Tipi modeller PLUS 4

Çim biçme makinesini indirmek veya kaldırmak için kolu (D, Şekil 77) sağa veya sola doğru döndürün.

EXA 4 Model

Biçme makinesini kaldırmak ya da indirmek için serbest bırakma koluna (E) bastırarak kulpu (A, Şek. 78) kavrayın. Göstergede belirtilen 5 kesim yüksekliği seçilebilir (F, Şek. 79).

MOTORUN DURDURULMASI

1. Gazı MIN a getirin (Şekil 75-76).
2. Motoru durdurmadan önce sürat koluna yavaa getirin (V, Şekil 73A). **Sürat ayar kolu yalnız makina hareket halindeyken oynatılabilir.**
3. Motor frenini (F) bırakın (Şekil 80).

- ⚠ **DİKKAT - Her kullanım öncesinde, motor kolunu serbest bırakmanın motorun birkaç saniye içerisinde durmasına yol açtığını kontrol ediniz. Bıçağın doğru durma zamanına sahip olduğunu periyodik olarak bir Yetkili Servise kontrol ettiriniz.**

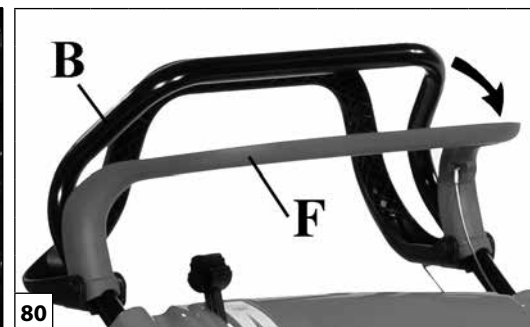
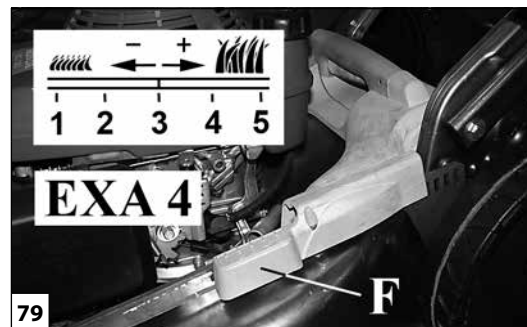
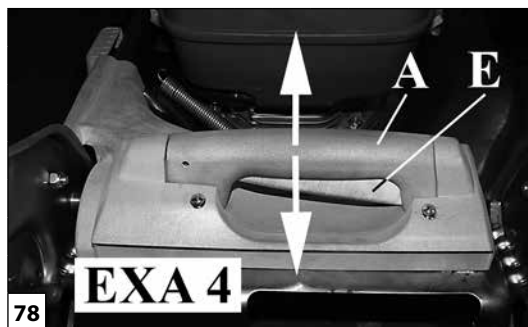
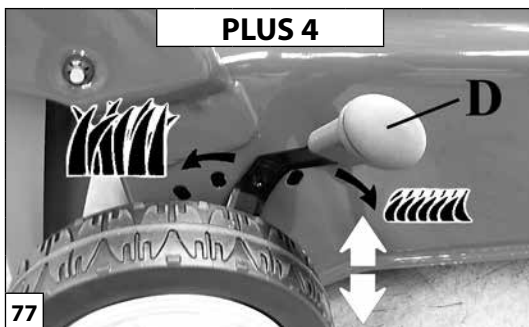

Česky	Русский	Polski
<p align="center">POUŽÍVÁNÍ A VYPNUTÍ</p>	<p align="center">ИСПОЛЬЗОВАНИЕ И ОСТАНОВКА</p>	<p align="center">UŻYTOWANIE I ZATRZYMANIE</p>
<p>SEČENÍ</p> <ul style="list-style-type: none"> - Přesvědčte se, že je regulátor rychlosti pojezdu v nejpomalejší poloze (obr.73A) (mod. V). - Sekačku rozjedete přitážením páčky spojky pojezdu (C) k rukojeti (B) (obr. 74). - Posunutím ovladače z obr.73B dopředu nebo dozadu seřídíte rychlost pohybu sekačky (mod. V). <p>SEŘÍZENÍ VÝŠKY SEČENÍ</p> <p>⚠ Při každém seřizování výšky sečení vždy vypněte motor.</p> <p>Model PLUS 4 Pro snížení nebo zvýšení profilu sekačky otáčejte páčkou (D, obr.77) doprava nebo doleva.</p> <p>Model EXA 4 Uchopte rukojeť (A, obr. 78), stiskněte zajišťovací páčku (E) a rotační sekačku zvedněte nebo spusťte. Můžete si vybrat z 5 výšek sečení, které jsou označeny na posuvném pravitku (F, obr. 79).</p> <p>VYPNUTÍ MOTORU</p> <ol style="list-style-type: none"> 1. Plynovou páčku dejte na MIN (obr. 75-76). 2. Před zastavením sekačky, otočte ovládací prvek na pozici pomalu (V, obr.73A). Páka by mělo být provozováno pouze tehdy, když je sekačka v pohybu. 3. Uvolněte ovladač brzdy motoru (F) (obr. 80). <p>⚠ POZOR - Před každým použitím zkontrolujte, zda uvolnění ovladače brzdy motoru způsobí zastavení motoru během několika sekund. Správný čas pro zastavení nože nechte pravidelně zkontrolovat autorizovaným servisním střediskem.</p>	<p>КОШЕНИЕ</p> <ul style="list-style-type: none"> - Проверьте, чтобы устройство контроля скорости находилось в положении самой медленной скорости (рис.73А) (мод. V). - Для начала движения плавно потяните рычаг (С) назад к основной ручке (В, Рис. 74). - Отрегулируйте переднюю скорость при помощи рычага (Рис.73В) (мод. V). <p>УСТАНОВКА ВЫСОТЫ КОШЕНИЯ</p> <p>⚠ Внимание! - Всегда останавливайте двигатель перед регулировкой высоты кошения.</p> <p>Мод. PLUS 4 Поверните рычаг (D, Рис.77) вправо или влево, чтобы опустить или поднять газонокосилку.</p> <p>Модель EXA 4 Возьмитесь за ручку (A, Рис.78), надавив на рычаг разблокировки (E), чтобы поднять или опустить газонокосилку. Можно выбрать 5 высот среза, указанных на бегунке (F, Рис.79).</p> <p>ОСТАНОВКА ДВИГАТЕЛЯ</p> <ol style="list-style-type: none"> 1. Отпустите ручки (Рис. 75-76). 2. Перед остановкой косилка, поверните ручку на положение медленно (V, рис.73А). Рычаг должен работать только тогда, когда косилка находится в движении. 3. Отпустите тормоз двигателя (F, Рис. 80). <p>⚠ ВНИМАНИЕ! – Перед каждым использованием убедитесь, что при отпуске рычага двигателя он останавливается в течение нескольких секунд. Периодически обращайтесь в авторизованный сервисный центр для проверки правильности времени остановки ножа.</p>	<p>KOSZENIE</p> <ul style="list-style-type: none"> - Sprawdź, czy przełącznik prędkości jest w pozycji wolniejszej (Rys.73A) (pozycja V). - Aby uruchomić napęd, należy przechylić dźwignię włączania napędu (C) w kierunku uchwytu kosiarki (B) (Rys. 74). - Ustawić prędkość przesuając do przodu lub do tyłu przełącznik Rys.73B (pozycja V). <p>REGULACJA WYSOKOŚCI KOSZENIA</p> <p>⚠ Przed przystąpieniem do regulacji wysokości cięcia należy zawsze wyłączyć silnik.</p> <p>Modele PLUS 4 Przesunąć dźwignię (D, Rys.77) w prawo lub w lewo w celu obniżenia lub podniesienia kosiarki.</p> <p>Model EXA 4 Chwycić uchwyt (A, rys.78), naciskając dźwignię odblokowującą (E) w celu podniesienia lub opuszczenia kosiarki. Istnieje możliwość wyboru 5 wysokości cięcia, które są pokazane na wskaźniku (F, rys.79).</p> <p>ZATRZYMANIE SILNIKA</p> <ol style="list-style-type: none"> 1. Ustawić dźwignię gazu na pozycji MIN (Rys. 75-76). 2. Przed zatrzymaniem kosiarki, przestawić dźwignię w pozycję powoli (V, Rys.73A). Dźwignia może być w położeniu pracy wyłącznie, kiedy kosiarka jest w ruchu. 3. Zwolnić dźwignię hamulca silnika (F) (Rys. 80). <p>⚠ UWAGA - Przed każdym użyciem sprawdzić, czy zwolnienie dźwigni silnika powoduje zatrzymanie silnika w ciągu kilku sekund. Okresowo należy zlecać kontrolę czasu zatrzymywania ostrza autoryzowanemu serwisowi.</p>

PŘEPRAVA - SKLADOVÁNÍ

⚠ UPOZORNĚNÍ – Přečtěte si přiložený návod k motoru. Obsahuje důležité informace.

⚠ POZOR – Před jakýmkoli čištěním nebo opravou zastavte motor a odpojte zapalovací svíčku.

PŘEPRAVA - SKLADOVÁNÍ

- K usnadnění dopravy a skladování sekačky je možné složit rukojeť: uvolněte matice a sklopte horní část rukojeti (obr. 64, str. 99).

POZNÁMKA: dávejte pozor, aby se kabel nikde nepřiskřípl nebo nezachytil.

- Sejměte sběrný koš.

- Při přepravě musí být motor rotační sekačky vypnutý.

- Vyprázdněte úplně karburátor tak, že necháte běžet motor až do úplného vyčerpání paliva.

⚠ POZOR - Při přepravě rotační sekačky na vozidle zajistěte řádné a pevné připevnění na vozidle pomocí popruhů. Rotační sekačka se přepravuje ve vodorovné poloze po ujištění, že se neporušují platné předpisy pro přepravu těchto zařízení. Stroj se nesmí přesouvat po silnici ani tlačení, ani s nastartovaným motorem. Kromě toho se nesmí zapřáhnout za auto, traktor atd.

SKLADOVÁNÍ

⚠ Po každém použití sekačky vyčistěte její spodní část; v žádném případě ji nestríkejte vodou.

- Zkontrolujte dobrý stav sekačky.

- Zkontrolujte, zda jsou všechny šrouby a matice dobře utažené.

- Součástí, které by mohly zrezivět, potřete mazivem nebo motorovým olejem.

- Sekačku uložte na suché místo, pokud možno s betonovou podlahou. Abyste ji ochránili před vlhkostí, můžete ji postavit na dřevěnou nebo plechovou desku.

- Postup pro uvedení do provozu po zimním uložení je stejný jako postup při normálním spouštění stroje (str.81).

- Nikdy nenechávejte sekačku v místech, kde se mohou hromadit výparry z paliva, které by mohly způsobit požár.

- Před uložením sekačky do uzavřeného prostoru nechte vychladnout motor.

- Musíte-li vylít palivo z nádržky, proveďte to v otevřeném prostoru.

DEMONTÁŽ A LIKVIDACE

Velkou část materiálů použitých na výrobu stroje lze recyklovat; všechny kovy (ocel, hliník, mosaz) je možné odevzdat ve sběrném místě, zabývajícím se ekologickou likvidací odpadů.

Informace o sběrných získáte na správě Vaší obce nebo města v místě svého bydliště.

Likvidace odpadu z výrobku musí probíhat v souladu s ochranou životního prostředí a nesmí dojít ke znečištění půd, vzduchu a vody.

V každém případě je nutné dodržet příslušné platné místní předpisy.

ТРАНСПОРТИРОВКА - ХРАНЕНИЕ

⚠ ВНИМАНИЕ! Прочитайте прилагаемое руководство на двигатель. Оно содержит важную информацию.

⚠ ВНИМАНИЕ! Перед тем как приступить к какой-либо операции по чистке или ремонту, остановите двигатель и отсоедините свечу.

ТРАНСПОРТИРОВКА И ХРАНЕНИЕ

- При транспортировке и хранении ручки управления могут быть сложены; для этого отверните барашки на ручке и корпус косилки (Рис. 64, стр. 99).

ВНИМАНИЕ: следите за тем, чтобы кабели/тросы не оказались зажатыми или натянутыми.

- Снимите бункер для сбора травы.

- Переносите газонокосилку при выключенном двигателе.

- Осушите топливный бак.

⚠ ВНИМАНИЕ! – При транспортировке газонокосилки на транспортном средстве, убедитесь, что она правильно и надежно закреплена на нем с помощью ремней. Газонокосилку следует транспортировать в горизонтальном положении, убедившись, что при этом не нарушаются прочие правила транспортировки соответствующего оборудования. Машину нельзя вести по дороге ни толкая, ни с включенным двигателем. Также запрещается буксировать ее с помощью автомобилей, тракторов и т.д.

ХРАНЕНИЕ

⚠ Очищайте нижнюю часть машины после каждого использования, но никогда не пользуйтесь для этой цели водой.

- Убедитесь, что косилка находится в рабочем состоянии.

- Тщательно проверьте крепление всех болтов и гаек.

- Чтобы предотвратить коррозию отдельных частей косилки, смажьте их смазкой или маслом.

- Храните косилку в сухом месте, защитите лезвие и корпус от попадания влаги.

- Процедуры ввода в эксплуатацию после периода зимнего хранения идентичны тем, которые используются при обычном запуске машины (стр.81).

- Не оставляйте газонокосилку в местах, в которых может образоваться концентрация газовых паров топлива - опасность пожара.

- Прежде чем оставить газонокосилку в закрытом помещении дайте двигателю охладиться.

- При необходимости опорожнения топливного бака, выполните эту операцию на открытом воздухе.

УТИЛИЗАЦИЯ

Значительная часть материалов, использованных в конструкции машины, подлежит вторичной переработке; все металлы (сталь, алюминий, латунь) можно сдать в обычные пункты приема металлов.

За информацией обращайтесь в местную службу по приемке и сбору отходов.

Утилизацию машины следует производить с соблюдением норм защиты окружающей среды, не допуская при этом загрязнения почвы, воздуха и воды.

В любом случае необходимо соблюдение действующих в этом отношении местных норм.

TRANSPORT - PRZECHOWYWANIE

⚠ OSTROŻNIE - Przezytać załączony podręcznik użytkownika silnika. Zawiera on ważne informacje.

⚠ UWAGA - Przed przystąpieniem do jakiegokolwiek naprawy czy czyszczenia zatrzymać silnik i odłączyć świecę.

TRANSPORT - PRZECHOWYWANIE

- Aby ułatwić transport oraz przechowywanie, uchwyt kosiarki można złożyć: odkręcić pokrętkę i obniżyć górną część rączki (Rys. 64, str. 99).

UWAGA: zachować ostrożność i nie dopuścić do przytraskiwania lub naderwania przewodów.

- Zdjąć zbiornik ściętej trawy.

- Kosiarkę należy przеносić po wyłączeniu silnika.

- Opróżnić gaźnik, pozwalając, aby silnik pracował aż do wyczerpania paliwa.

⚠ UWAGA - Przed transportem kosiarki w pojeździe należy się upewnić, że jest ona do niego prawidłowo i solidnie przymocowana pasami. Kosiarkę należy transportować w pozycji poziomej, ponadto należy się upewnić, iż nie narusza się obowiązujących przepisów dotyczących transportu takich urządzeń. Gdy silnik pracuje, nie wolno przemieszczać maszyny po drodze, ani jej popychać. Ponadto nie należy jej holować przy użyciu samochodów, ciągników itp.

PRZECHOWYWANIE

⚠ Po każdym użyciu urządzenia, należy wyczyścić dolną część. Nie wolno czyścić strumieniem wody.

- Sprawdzić stan urządzenia.

- Sprawdzić, czy wszystkie nakrętki i śruby są dobrze przykręcone.

- Części podatne na rdzę powinny zostać nasmarowane lub naoliwione.

- Przechowywać kosiarkę w suchym miejscu, najlepiej na cementowym podłożu. Aby zapewnić zabezpieczenie przed wilgocią, pod kosiarkę można włożyć płytę lub panele.

- Procedura uruchomienia po sezonie zimowym przebiega tak samo, jak podczas zwykłego uruchomienia urządzenia (str.81).

- Nigdy nie zostawiać kosiarki w miejscach, gdzie może być narażona na opary paliwa, ponieważ grozi to pożarem.

- Przed przystąpieniem do przechowywania kosiarki w zamkniętym pomieszczeniu, sprawdzić, czy silnik ostygł.

- W razie konieczności opróżnienia zbiornika paliwa, przeprowadzić tę operację na wolnym powietrzu.

DEMONTAŻ ORAZ UTYLIZACJA

Znaczna część materiałów użytych do produkcji urządzenia nadaje się do recyklingu; wszystkie metale (stal, aluminium, mosiądz) można oddać w punktach skupu złomu.

Aby uzyskać dalsze informacje, należy skontaktować się z lokalnym punktem utylizacji odpadów.

Utylizacja odpadów powstałych w wyniku demontażu urządzenia powinna zostać przeprowadzona zgodnie z przepisami dotyczącymi ochrony środowiska i w taki sposób, aby nie zanieczyścić gleby, powietrza ani wody.

W każdym przypadku należy przestrzegać obowiązujących przepisów.

Česky	Русский	Polski
ÚDRŽBA	ОБСЛУЖИВАНИЕ	KONSERWACJA
<p>SHODA PLYNNÝCH EMISÍ S PŘEDPISY</p> <p>Tento motor, včetně systému regulace emisí, musí být řízen, používán a udržován v souladu s pokyny uvedenými v uživatelské příručce k udržení emisí v rámci právních požadavků platných pro nesilniční pojízdné stroje.</p> <p>Systém regulace emisí motoru se nesmí neoprávněně upravovat ani používat nesprávným způsobem.</p> <p>Nesprávný provoz, použití nebo údržba motoru nebo stroje by mohly vést k možnému selhání systému regulace do takové míry, kdy již nejsou splněny platné právní požadavky; v tomto případě je třeba podniknout okamžité kroky k nápravě poruch systému a k obnovení plnění platných požadavků.</p> <p>Příklady, mimo jiné, jsou nesprávný provoz, použití nebo údržba:</p> <ul style="list-style-type: none"> - násilné otevření nebo poškození zařízení k dávkování paliva; - použití paliva a / nebo motorového oleje, které nesplňují charakteristiky uvedené v kapitole SPUŠTĚNÍ / PALIVO; - používání neoriginálních náhradních dílů, jako jsou svíčky apod.; - žádná nebo nedostatečná údržba výfukového systému včetně nesprávných intervalů údržby výfuku, zapalovací svíčky, vzduchového filtru apod. <p>POZOR - Neoprávněný zásah do tohoto motoru má za následek ztrátu platnosti osvědčení EU o emisích.</p>	<p>СООТВЕТСТВИЕ ВЫБРОСОВ ГАЗОВ</p> <p>Данный двигатель, включая систему контроля выбросов, должен управляться, использоваться и проходить техобслуживание в соответствии с указаниями, приведенными в руководстве пользователя, для того, чтобы содержание его выбросов оставалось в пределах, установленных требованиями законодательства, применимыми к внедорожным самоходным машинам.</p> <p>Не допускается преднамеренное внесение каких-либо изменений в конструкцию системы контроля выбросов или ее ненадлежащее использование.</p> <p>Неверные функционирование, а также ошибочное использование или техобслуживание двигателя или машины могут привести к неисправностям в системе контроля выбросов, в том числе к таким, при которых перестанут соблюдаться применимые требования законодательства; в этом случае следует немедленно предпринять действия для устранения неисправностей системы и восстановления соблюдения применимых требований.</p> <p>Примерами, но не всеобъемлющими, неверного функционирования и ошибочного использования или техобслуживания являются:</p> <ul style="list-style-type: none"> - Принудительное изменение работы устройств дозирования топлива или вывод их из строя; - Использование топлива и/или моторного масла с характеристиками, несоответствующими приведенным в главе «ЗАПУСК / ТОПЛИВО»; - Использование неоригинальных запчастей, например, свеч зажигания и т.д.; - Невыполнение или ненадлежащее выполнение техобслуживания системы удаления выхлопных газов, включая неверные интервалы техобслуживания глушителя, свечи, воздушного фильтра и т.д. <p>ВНИМАНИЕ! Внесение несанкционированных изменений в конструкцию данного двигателя делает недействительной сертификацию ЕС в отношении выбросов.</p>	<p>ZGODNOŚĆ EMISJI ZANIECZYSZCZEŃ GAZOWYCH</p> <p>Ten silnik, włącznie z systemem kontroli emisji, musi być zarządzany, użytkowany i poddawany konserwacji zgodnie z instrukcjami podanymi w podręczniku użytkownika celem utrzymania poziomów emisji zgodnych z wymogami prawnymi mającymi zastosowanie do maszyn nieprzeznaczonych do ruchu drogowego.</p> <p>Nie należy dopuszczać do jakichkolwiek celowych naruszeń lub niewłaściwego użytkowania systemu kontroli emisji silnika.</p> <p>Nieprawidłowe działanie, użytkowanie bądź konserwacja silnika lub maszyny mogłyby spowodować usterki systemu kontroli emisji potencjalnie skutkujące niezgodnością ze stosownymi wymogami prawnymi; w takim przypadku należy niezwłocznie powziąć stosowne działania w celu skorygowania usterek systemu i przywrócenia stosownych wymogów.</p> <p>Poniżej przedstawiono kilka przykładów nieprawidłowego działania, użytkowania lub konserwacji (lista ta nie jest wyczerpująca):</p> <ul style="list-style-type: none"> - Działanie z nadmierną siłą lub uszkodzenie urządzeń dozujących paliwo; - Stosowanie paliwa i/lub oleju silnikowego nieodpowiadającego właściwościom określonym w rozdziale ROZRUCH / PALIWO; - Stosowanie nieoryginalnych części zamiennych, na przykład świec itp.; - Brak konserwacji lub nieodpowiednia konserwacja układu wydechowego, włącznie z nieprawidłową częstotliwością konserwacji tłumika, świecy, filtra powietrza itp.. <p>UWAGA - Naruszenie tego silnika powoduje unieważnienie certyfikacji UE w zakresie emisji.</p>

Česky	Русский	Polski
<p style="text-align: center;">ÚDRŽBA</p>	<p style="text-align: center;">ТЕХНИЧЕСКОЕ ОБСЛУЖИВАНИЕ</p>	<p style="text-align: center;">KONSERWACJA</p>
<p>Chcete-li, aby vám sekačka dlouho a dobře sloužila, dodržujte pečlivě následující pokyny k jejímu seřizování a údržbě.</p> <p>POUŽÍVEJTE POUZE ORIGINÁLNÍ NÁHRADNÍ DÍLY</p> <p>⚠ UPOZORNĚNÍ – Přečtěte si přiložený návod k motoru. Obsahuje důležité informace.</p> <p>⚠ POZOR – Před jakýmkoli čištěním nebo opravou zastavte motor a odpojte zapalovací svíčku.</p> <p>ÚDRŽBA NOŽE</p> <p>MIMOŘÁDNÁ ÚDRŽBA</p> <p>V případě intenzivního používání doporučujeme provést celkovou kontrolu odborným technikem servisu na konci sezóny, v případě normálního používání každé dva roky.</p> <p>⚠ UPOZORNĚNÍ! - Všechny údržbové práce, které nejsou uvedené v této příručce, smí provádět pouze autorizovaná dílna. Chcete-li si zaručit stálou a pravidelnou činnost sekačky, nezapomeňte, že pro případnou výměnu poškozených dílů se vždy musí používat ORIGINÁLNÍ NÁHRADNÍ DÍLY.</p> <p>⚠ Případné neschválené úpravy a/nebo používání neoriginálního příslušenství může způsobit vážná či smrtelná zranění pracovníka nebo třetích osob.</p> <p>⚠ S nožem zacházejte vždy velmi opatrně. Noste ochranné rukavice.</p> <ul style="list-style-type: none"> - Opotřebené nebo poškozené díly vyměňte. - Po každém použití sekačky vyčistěte její spodní část od zbytků trávy. - Ostří nože musí být vždy dobře nabroušeno. - S nenaostřeným nožem nedosáhnete dobrých výsledků. <p>⚠ Deformovaný nebo poškozený nůž je nutně vyměnit.</p>	<p>Для долгого и качественного использования Вашей косилки внимательно читайте инструкцию по эксплуатации.</p> <p>ИСПОЛЬЗУЙТЕ ТОЛЬКО ОРИГИНАЛЬНЫЕ ЗАПЧАСТИ</p> <p>⚠ ВНИМАНИЕ! Прочитайте прилагаемое руководство на двигатель. Оно содержит важную информацию.</p> <p>⚠ ВНИМАНИЕ! Перед тем как приступить к какой-либо операции по чистке или ремонту, остановите двигатель и отсоедините свечу.</p> <p>ОБСЛУЖИВАНИЕ РЕЖУЩЕГО ИНСТРУМЕНТА</p> <p>ТЕХОСМОТР</p> <p>Рекомендуется по окончании сезона в случае интенсивной эксплуатации и раз в два года при нормальной эксплуатации обращаться к специалисту по сервисному обслуживанию для проведения полного техосмотра.</p> <p>⚠ Все работы по техобслуживанию не описанные в этом руководстве, должны проводиться в авторизованном сервисном центре. Помните, что для обеспечения правильного и бесперебойного функционирования газонокосилки при необходимости замены каких-либо деталей следует использовать только ОРИГИНАЛЬНЫЕ ЗАПЧАСТИ.</p> <p>⚠ Внесение самовольных модификаций или использование неоригинальных принадлежностей может привести к тяжелым и смертельным травмам оператора и третьих лиц.</p> <p>⚠ Будьте осторожны при работе с лезвием. Используйте защитные перчатки.</p> <ul style="list-style-type: none"> - Немедленно замените изношенные и поврежденные части машины. - Каждый раз после кошения тщательно очищайте косилку. - Лезвия должны быть острыми. - Заточенное лезвие залог хорошей работы косилки. <p>⚠ Внимание - Сломанный или поврежденный нож опасен, замените его.</p>	<p>Aby zapewnić optymalną pracę Państwa kosiarki przez cały czas eksploatacji oraz doskonałą jakość koszenia, należy skrupulatnie przestrzegać zaleceń dotyczących regulacji oraz konserwacji.</p> <p>STOSOWAĆ WYŁĄCZNIE ORYGINALNE CZĘŚCI ZAMIENNE</p> <p>⚠ OSTROŻNIE - Przeczytać załączony podręcznik użytkownika silnika. Zawiera on ważne informacje.</p> <p>⚠ UWAGA - Przed przystąpieniem do jakiegokolwiek naprawy czy czyszczenia zatrzymać silnik i odłączyć świecę.</p> <p>KONSERWACJA UKŁADU TNĄCEGO</p> <p>KONSERWACJA NADZWYCZAJNA</p> <p>Na koniec sezonu, w przypadku intensywnego użytkowania, lub co dwa lata, w przypadku zwykłego użytkowania, zlecić ogólny przegląd przez wyspecjalizowanego technika z serwisu technicznego.</p> <p>⚠ UWAGA: Wszystkie czynności konserwacyjne, które nie są opisane w niniejszym podręczniku powinny być wykonywane przez autoryzowany serwis. W celu zagwarantowania ciągłego i prawidłowego działania kosiarki należy pamiętać o tym, że zużyte lub uszkodzone części należy wymieniać wyłącznie na ORYGINALNE CZĘŚCI ZAMIENNE.</p> <p>⚠ Ewentualne niedozwolone zmiany i/lub stosowanie nieoryginalnych akcesoriów mogą spowodować poważne lub śmiertelne obrażenia użytkownika lub osób trzecich.</p> <p>⚠ W trakcie obsługi układu tnącego zwrócić szczególną uwagę na niebezpieczeństwo skażenia. zakładając zawsze rękawice ochronne.</p> <ul style="list-style-type: none"> - Wymienić zużyte lub zniszczone części. - Po każdym użyciu kosiarki, oczyścić jej spód z pozostałości trawy. - Nóż powinien być zawsze dobrze naostrzony. - Nienaostrzony nóż sprawi, że wyniki koszenia nie będą satysfakcjonujące. <p>⚠ Zdeformowany lub uszkodzony nóż należy wymienić.</p>

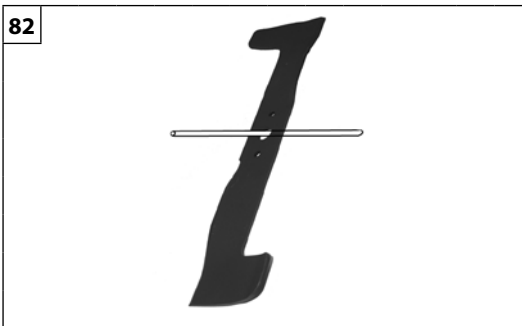
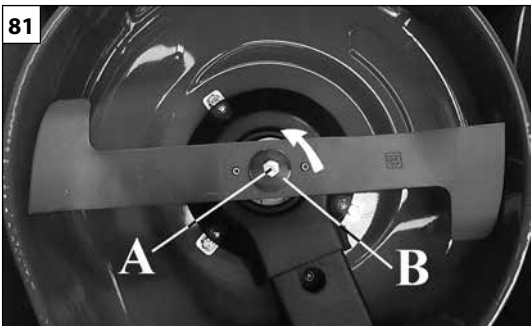

Português	Ελληνικά	Türkçe
<p align="center">MANUTENÇÃO</p>	<p align="center">ΣΥΝΤΗΡΗΣΗ</p>	<p align="center">BAKIM</p>
<p>⚠ ATENÇÃO!</p> <ul style="list-style-type: none"> - Desligue o motor e controle que todos os órgãos em movimento estejam efectivamente parados, - Solte o cachimbo da vela, - Retire a gasolina do reservatório, - Desmonte o saco recolhe relva, - Incline o corta-relva para trás, mas sem virá-lo. <p>LÂMINA</p> <p>⚠ ATENÇÃO – Trabalhe com luvas de protecção para verificar o estado das lâminas.</p> <p>⚠ ATENÇÃO – Certifique-se periodicamente de que o parafuso (A, Fig.81) está apertado a 35 Nm (3.5 kgm).</p> <p>Se, com o decorrer do tempo, o corte da relva já não é satisfatório, provavelmente as lâminas necessitam de ser afiadas. Uma lâmina mal afiada arranca a relva e provoca um amarelecimento do relvado. Se as lâminas estiverem danificadas ou tortas, devem ser substituídas.</p> <ul style="list-style-type: none"> - O afiamento das lâminas é uma operação muito delicada. Se não se tomar em consideração o perfeito equilíbrio das mesmas (Fig.82), podem provocar vibrações anómalas que conduzem ao desaperto das lâminas com perigosas consequências para o operador. - As lâminas devem ser montadas no sentido correcto. A montagem incorrecta pode provocar um aperto errado, com consequente desaperto das lâminas durante o trabalho e com perigosas consequências para o operador. <p>Por estes motivos, o equilíbrio e a substituição das lâminas deve ser efectuado por um Centro de Assistência Autorizado.</p> <p>⚠ ATENÇÃO – A lâmina de mulching deve ser montada conforme indicado na Fig.81.</p> <p>⚠ AVISO: Não repare acessórios de corte danifi cados soldando-os, endireitando-os ou modifi cando a sua forma. Isto pode fazer com que peças da ferramenta de corte se soltem, provocando lesões graves ou fatais.</p>	<p>⚠ ΠΡΟΣΟΧΗ!</p> <ul style="list-style-type: none"> - Σβήστε τον κινητήρα και βεβαιωθείτε ότι όλα τα κινούμενα μέρη έχουν ακινητοποιηθεί - Αποσυνδέστε την πίπα του μπουζί - Αδειάστε τη βενζίνη από το ρεζερβουάρ - Βγάλτε το σάκο συλλογής χλόης - Γύρτε προς την πίσω πλευρά το χλοοκοπτικό, χωρίς να το αναποδογυρίσετε. <p>ΛΕΠΙΔΑΣ</p> <p>⚠ ΠΡΟΣΟΧΗ – Χρησιμοποιείτε πάντα προστατευτικά γάντια για να ελέγξετε την κατάσταση των μαχαιριών.</p> <p>⚠ ΠΡΟΣΟΧΗ - Πρέπει να βεβαιώνεστε τακτικά ότι το μπουλόνι (A, εικ. 81) είναι σφιγμένο με ροπή 35 Nm (3,5 kgm).</p> <p>Εάν, με την πάροδο του χρόνου, η κοπή της χλόης πάψει να είναι ικανοποιητική, πιθανόν να χρειάζονται τρόχισμα τα μαχαίρια. Όταν τα μαχαίρια δεν είναι καλά τροχισμένα, ξεριζώνουν τη χλόη και το γκαζόν κιτρινίζει. Τα μαχαίρια πρέπει να αντικαθίστανται εάν έχουν φθαρεί ή έχουν στραβώσει.</p> <ul style="list-style-type: none"> - Το τρόχισμα των μαχαιριών απαιτεί ιδιαίτερη προσοχή. Εάν τα μαχαίρια δεν είναι σωστά ζυγοσταθμισμένα (Εικ.82), μπορούν να προκαλέσουν ανώμαλους κραδασμούς που οδηγούν στο λασκάρισμά τους με επικίνδυνες συνέπειες για το χειριστή. - Τα μαχαίρια πρέπει να είναι τοποθετημένα με τη σωστή φορά. Η λανθασμένη τοποθέτηση μπορεί να προκαλέσει λάθος σύσφιξη και λασκάρισμα των μαχαιριών κατά την εργασία με επικίνδυνες συνέπειες για το χειριστή. <p>Για τους λόγους αυτούς η ζυγοστάθμιση και η αντικατάσταση των μαχαιριών πρέπει να γίνει από το Εξουσιοδοτημένο Σέρβις.</p> <p>⚠ ΠΡΟΣΟΧΗ – Η λεπίδα επικάλυψης εδάφους (mulching) πρέπει να τοποθετηθεί όπως φαίνεται στην εικ. 81.</p> <p>⚠ ΠΡΟΕΙΔΟΠΟΙΗΣΗ: Μην επισκευάζετε ποτέ χαλασμένα εξαρτήματα κοπής με συγκόλληση, ίσιωμα ή τροποποίηση του σχήματος. Αυτό μπορεί να προκαλέσει την απόσπαση κομματιών του εργαλείου κοπής με αποτέλεσμα σοβαρό ή θανάσιμο τραυματισμό.</p>	<p>⚠ DİKKAT!</p> <ul style="list-style-type: none"> - Motoru durdurun ve hareket halinde olan tüm parçaların hareketsiz olduğundan emin olun - Boruyu bujiden ayırın - Depodaki yakıtı boşaltın - Çim toplama torbasını çıkarın - Çim biçme makinesininarka tarafını eğiniz, asla ters döndürmeyiniz. <p>ΒΙÇΑΚ</p> <p>⚠ DİKKAT – Βιçakları kontrol ederken koruyucu eldiven kullanarak çalışınız.</p> <p>⚠ DİKKAT - Civatanın (A, Şek.81) 35 Nm (3.5 kgm) torka sıkıştırıldığından emin olunuz.</p> <p>Çim biçme işleminin zaman içerisinde tatmin edici sonuç vermemesi durumunda, bıçakların bilenmesi gerekebilir. İyi bilenmemiş bıçaklar, çimlerin parçalanmasına ve sararmasına yol açar. Eğer bıçaklar tahrip olmuş veya eğilmişse, değiştirilmeleri gerekir.</p> <ul style="list-style-type: none"> - Bıçak bileme işi, oldukça dikkatli yapılması gereken bir işlemdir. Eğer mükemmel bir denge sağlanamazsa (Şek. 82), bıçaklar düzensiz titreşimler yapabilir ve ağırlaşarak işçi için tehlike arz eden durumlara yol açabilir. - Bıçaklar, yüzleri doğru konumda olacak şekilde monte edilmelidir. Yanlış montaj, bıçakların düzgün sabitlenmemesi nedeniyle çalışma esnasında ağırlaşmasına ve dolayısıyla işçi için tehlike arz eden durumlara yol açabilir. <p>Bu nedenlerden ötürü, bıçak dengeleme ve değiştirme işlemleri bir Yetkili Servisimiz tarafından yapılmalıdır.</p> <p>⚠ DİKKAT – Malçlama bıçağı Şek.81'te gösterildiği gibi takılmalıdır.</p> <p>⚠ UYARI: Hasarlı kesici uçları asla, kaynak yaparak, düzleştirerek veya şeklini değiştirerek onarmayınız. Bu, kesme aletinin parçalarının kopmasına ve ciddi veya ölümcül yaralanmalara neden olabilir.</p>

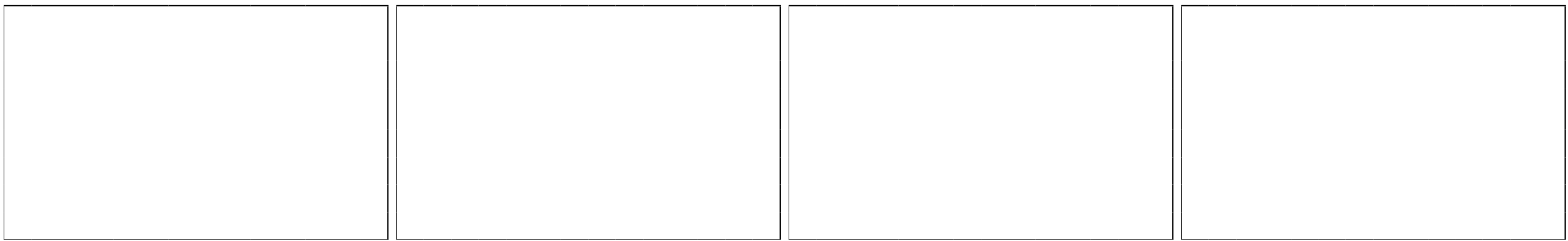

Česky	Русский	Polski
ÚDRŽBA	ТЕХНИЧЕСКОЕ ОБСЛУЖИВАНИЕ	KONSERWACJA
<p>⚠ UPOZORNĚNÍ!</p> <ul style="list-style-type: none">- Vypněte motor a zkontrolujte, zda všechny pohyblivé díly stojí,- Odpojte kabelovou koncovku svíčky,- Vylijte benzín z nádržky,- Odejměte sběrný koš,- Nakloňte sekačku směrem dozadu na rukojeť, ale nepřevracujte ji. <p>NŮŽ</p> <p>⚠ POZOR - Při kontrole stavu nožů používejte ochranné rukavice.</p> <p>⚠ POZOR - Pravidelně kontrolujte, zda je šroub (A, obr.81) dotažen momentem 35 Nm (3,5 kgm).</p> <p>Jestliže časem zjistíte, že tráva není tak dobře posečena, potřebují nože zřejmě nabrousit. - Špatně nabroušený nůž trhá trávu a má za následek zežloutnutí trávníku. Jestliže jsou nože poškozené nebo zkřivené, je nutné je vyměnit.</p> <ul style="list-style-type: none">- Broušení nožů je náročný postup. Pokud nedodržíte dokonalé vyvážení nožů, (obr.82), může dojít k nadměrným vibracím, jejichž důsledkem je uvolnění nožů a ohrožení bezpečnosti pracovníka.- Nože je nutné namontovat správnou stranou. Nesprávná montáž nožů může mít za následek špatné utážení nožů, jejich následné uvolnění a ohrožení bezpečnosti pracovníka. <p>Z těchto důvodů by mělo vyvážení a výměnu nožů provádět naše autorizované servisní středisko.</p> <p>⚠ POZOR – Mulčovací nůž se musí namontovat podle obr. 81.</p> <p>⚠ UPOZORNĚNÍ: Nikdy se nesnažte opravovat poškozený sekací nástroj ohýbáním, narovnáváním nebo jiným tvarováním. Jednotlivé díly řezného nástroje by se mohly uvolnit a způsobit vážné či smrtelné zranění.</p>	<p>⚠ ВНИМАНИЕ!</p> <ul style="list-style-type: none">- Остановите двигатель и подождите до полной остановки всех движущихся частей- Отсоедините трубку от свечи зажигания- Удалите топливо из бака- Снимите мешок для сбора травы- Наклоните газонокосилку назад, не опрокидывая ее. <p>ЛЕЗВИЕ</p> <p>⚠ ВНИМАНИЕ – Проверяя состояние ножей, надевайте защитные перчатки.</p> <p>⚠ ВНИМАНИЕ! - Периодически проверяйте, чтобы болт (А, Рис.81) был затянут с моментом 35 Нм (3,5 кгм).</p> <p>Если с течением времени качество скашивания травы перестает быть удовлетворительным, вероятно, ножи нуждаются в заточке. Плохо заточенный нож ров рвет траву и приводит к пожелтению газона. Если ножи повреждены или согнуты, их необходимо заменить.</p> <ul style="list-style-type: none">- Заточка ножей является операцией, требующей очень большого внимания. Если не обеспечить их идеальную балансировку (Рис.82), могут возникнуть аномальные вибрации, ведущие к раскручиванию болтов крепления ножей с опасными последствиями для оператора.- Ножи должны быть установлены в правильном направлении. Неверный монтаж может помешать правильному закручиванию болтов, ведущему к их последующему раскручиванию во время работы с опасными последствиями для оператора. <p>По этим причинам балансировка и замена ножей должны осуществляться специалистами нашего авторизованного сервисного центра.</p> <p>⚠ ВНИМАНИЕ! Мульчирующий нож должен быть установлен так, как показано на Рис.81.</p> <p>⚠ ПРЕДОСТЕРЕЖЕНИЕ: Никогда не ремонтируйте поврежденные режущие насадки путем сварки, рихтовки или изменения их формы. Это может привести к отделению частей режущих насадок с последующей серьезной или даже летальной травмой.</p>	<p>⚠ UWAGA!</p> <ul style="list-style-type: none">- Wyłączyc silnik i sprawdzić, czy wszystkie części ruchome się zatrzymały,- Odłączyć fajkę świecy,- Opróżnić zbiornik na benzynę,- Zdjąć zbiornik ściętej trawy,- Przechylić kosiarkę do tyłu, nie przewracając jej <p>NÓŽ</p> <p>⚠ UWAGA – Podczas sprawdzania stanu ostrzy należy wykonywać wszystkie czynności w rękawicach ochronnych.</p> <p>⚠ UWAGA - Należy okresowo sprawdzać, czy śruba (A, Rys.81) jest dokręcona momentem 35 Nm (3,5 kgm).</p> <p>Jeżeli w miarę upływu czasu rezultaty koszenia nie są zadowalające, prawdopodobnie konieczne jest naostrzenie noża kosiarki.. Stępiony nóż wyrывa trawę i powoduje żółknięcie trawnika. Jeżeli nóż jest uszkodzone lub skrzywione, należy je wymienić.</p> <ul style="list-style-type: none">- Ostrzenie noży kosiarki jest bardzo delikatną operacją. Jeżeli nie jest zachowane idealne wyważenie ostrzy (Rys.82), może dochodzić do niekorzystnych wibracji prowadzących do ich obluźowania, co może mieć groźne skutki dla operatora.- Noże muszą być zamontowane w prawidłowym kierunku. Nieodpowiedni montaż może spowodować nieprawidłowe dokręcenie, prowadzące do obluźowania noży, co może mieć groźne skutki dla operatora. <p>Z tych powodów wyważenie i wymiana noży muszą być przeprowadzane w autoryzowanym centrum serwisowym.</p> <p>⚠ UWAGA – Nóż do rozdrabniania (funkcja "mulching") musi być zamontowane w taki sposób, jak pokazano na rys.81.</p> <p>⚠ OSTRZEŻENIE: Nigdy nie wolno próbować naprawiać uszkodzonego noża poprzez spawanie, prostowanie go bądź zmienianie kształtu. Może to powodować odrywanie się fragmentów narzędzia tnącego i doprowadzić do poważnych bądź śmiertelnych obrażeń ciała.</p>

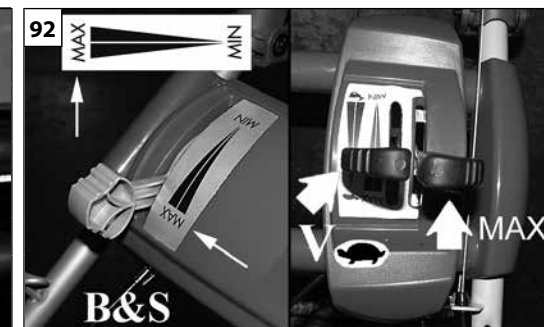
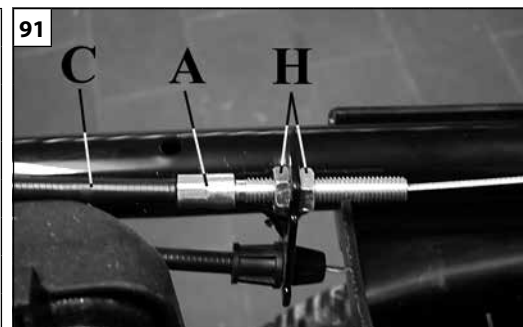
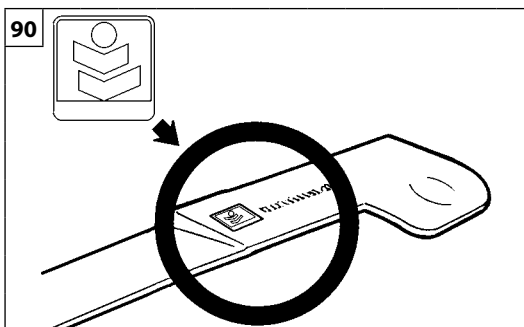
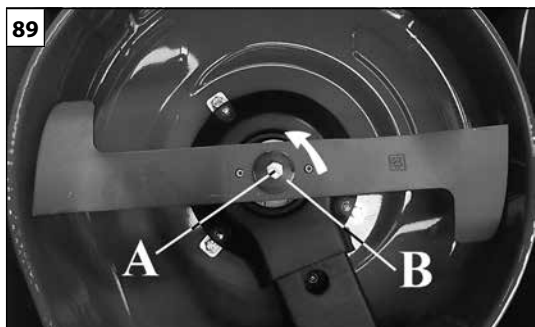

Português	Ελληνικά	Türkçe
<p align="center">MANUTENÇÃO</p>	<p align="center">ΣΥΝΤΗΡΗΣΗ</p>	<p align="center">BAKIM</p>
<p>⚠ ATENÇÃO – Substitua sempre também o parafuso (A, Fig.89) e a anilha (B).</p> <p>⚠ ATENÇÃO – Utilize sempre lâminas originais marcadas (Fig.90). Utilize apenas lâminas originais cód. 66110594R (48), 66070440R (53) como peça de substituição.</p> <p>AFINAÇÃO DO CABO DE COMANDO DA TRACÇÃO (C, Fig. 91)</p> <p>Em caso de engate tardio da embraiagem, seleccione o regulador (A, Fig. 91) para dar a tensão correcta ao cabo, depois de desapertas as duas porcas (H).</p> <p>Ao que concerne a regulagem de base do cabo acelerador:</p> <ol style="list-style-type: none"> 1) Coloque a alavanca do acelerador na posição MAX (Fig. 92 - 93). 2) Mova a bainha (A, Fig. 94), todos em sua direção (em direção ao punho) e prenda com o grampo (B), apertando o parafuso (C). <p>SACO RECOLHE-RELVAS</p> <p>⚠ ATENÇÃO – Pare o motor e desligue a vela antes de retirar o saco e quando limpar o orifício de descarga da relva.</p> <p>Verifique frequentemente que o saco não esteja mal montado ou esteja avariado. Verifique que as malhas da tela do saco recolhe-relvas não estejam obstruídas; caso estiverem, lave o saco com água e deixe-o enxugar completamente antes de remontá-lo. Se trabalhar com um saco recolhe-relvas avariado ou com as malhas obstruídas, o saco não se enche totalmente. Se trabalhar, ao invés, com um saco lavado mas ainda úmido, as malhas obstruir-se-ão com mais facilidade.</p> <p>NOTA: É favor manejar o óleo usado de maneira conforme às normas ambientais. Aconselhamos que o leve num recipiente fechado até à sua estação de serviço para reciclagem. Não deite junto com o lixo nem deite no chão.</p>	<p>⚠ ΠΡΟΣΟΧΗ - Αντικαθιστάτε πάντα το μπουλόνι (A, εικ. 89) και τη ροδέλα (B).</p> <p>⚠ ΠΡΟΣΟΧΗ - Χρησιμοποιείτε πάντα γνήσια μαχαιρία με σήμανση (Εικ.90). Χρησιμοποιείτε μόνο γνήσιες λεπίδες κωδ. 66110594R (48), 66070440R (53) ως ανταλλακτικό.</p> <p>ΡΥΘΜΙΣΗ ΤΗΣ ΝΤΙΖΑΣ ΕΛΕΓΧΟΥ ΜΕΤΑΔΟΣΗΣ ΚΙΝΗΣΗΣ (C, Εικ. 91)</p> <p>Σ περίπτωση καθυστρημένου κομπλαρίσματος του συμπλέκτη χρησιμοποιήστε το ρυθμιστή (A, Εικ. 91) για να ρυθμίσει την τάση ντίζας αφού λασκάρτε τα δύο παξιμαδία (H).</p> <p>Για όσον αφορά τη ρύθμιση της ντίζας γκαζιού:</p> <ol style="list-style-type: none"> 1) Βάλτε το μοχλό γκαζιού στη θέση MAX (Εικ.92-93). 2) Μετακινήστε το περιβλήμα (A, Εικ.94), όλα προς το μέρος σας (προς τη λαβή) και ασφαλίστε το με το σφιγκτήρα (B), σφίγγοντας τη βίδα (C). <p>ΣΑΚΟΣ ΠΕΡΙΣΥΛΛΟΓΗΣ ΓΡΑΣΙΔΙΟΥ</p> <p>⚠ ΠΡΟΣΟΧΗ – Σβήστε τον κινητήρα και αποσυνδέστε το μπουζί πριν αφαιρέσετε τον κάδο, καθώς και όταν καθαρίζετε το άνοιγμα εξαγωγής των χόρτων.</p> <p>Ελέγχετε τακτικά αν ο σάκος περισυλλογής γρασιδιού είναι σωστά τοποθετημένος, ή αν έχει υποστεί ζημιά. Βεβαιωθείτε ότι τα "μάτια" του ύφασματινού σάκου περισυλλογής γρασιδιού δεν είναι φραγμένα. Αν είναι, να πλύνετε το σάκο με νερό και να τον αφήσετε να στεγνώσει εντελώς πριν τον ξανατοποθετήσετε. Αν εργάζεστε με ένα σάκο περισυλλογής γρασιδιού που έχει υποστεί ζημιά ή με τα "μάτια" φραγμένα, ο σάκος δεν θα μπορέσει να γεμίσει εντελώς. Αν όμως εργάζεστε με έναν σάκο πλυμένο αλλά ακόμα υγρό, τα "μάτια" θα φράξουν πιο εύκολα.</p> <p>ΣΗΜΕΙΩΣΗ: Το χρησιμοποιημένο λάδι κινητήρων μπορεί να προκαλέσει κρκίνο του δέρματος, εάν έρχεται επανειλημμένα σε επαφή με το δέρμα, για παρατεταμένο χρονικό διάστημα. Αν και αυτή η περίπτωση είναι απίθανη, εκτός και εάν έρχεστε σε επαφή με χρησιμοποιημένα λάδια σε καθημερινή βάση, είναι φρόνιμο να πλένετε καλά τα χέρια σας με σαπούνι και νερό, το ταχύτερο δυνατόν μετά την επαφή με χρησιμοποιημένα λάδια.</p>	<p>⚠ DİKKAT - Civatayı (A, Şek.89) ve rondelayı (B) da daima değiştiriniz.</p> <p>⚠ DİKKAT – Daima orijinal markalı bıçaklar kullanınız (Şek. 90). Yedek parça olarak sadece 66110594R (48), 66070440R (53) kod numaralı orijinal bıçakları kullanınız.</p> <p>ÇEKME KUMANDASI KABLOSUNUN AYARLANMASI (C, Şekil 91)</p> <p>Kavramanın gecikmeli olarak devreye girmesi durumunda, iki adet somunu (H) gevşeterek, kabloya doğru gerilimi vermek için ayar bölümünde (A, Şekil 91). ayarlama yapınız.</p> <p>Gaz ayarı yapmak için:</p> <ol style="list-style-type: none"> 1) MAX pozisyonuna (şekil 92-93) üzerine gaz kolunu koy. 2) Sapa doğru kılıf (A, şekil 94), size doğru tüm (taşı) ve vidayı (C) sıkarak, kelepçe (B) ile sabitleyin. <p>ÇİM TORBASI</p> <p>⚠ Dikkat – Torbayı çıkarmadan önce ve ot tahliye deliği temizlenirken motoru durdurun ve bujinin bağlantısını kesin.</p> <p>Sık sık torbayı kontrol edin. Torbada delik olmasın ya da torba kaymasın. Süzgeç tıkalı olmasın. Tıkalıysa dikkatle suyla yıkayın ve tekrar yerine takmadan önce iyice kurulayın. Hasarlı ya da tıkalı torbayla çalışırsanız torba hiçbir zaman tamamiyle dolmaz. Islak torba kullanırsanız, torba hemen tıkanır.</p> <p>NOT: Motor yağını çevresel koşullara dikkat ederek boşaltınız. Geri dönüşüm için, sızdırmaz bir kap içinde bir servis istasyonuna götürerek tasfiye etmeniz önerilir. Atıkların arasında, çöpe dökmeyiniz veya toprağa gömmeyiniz.</p>

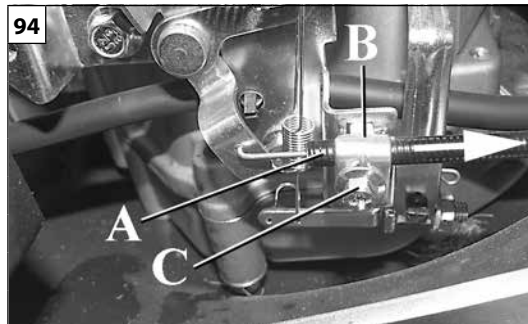
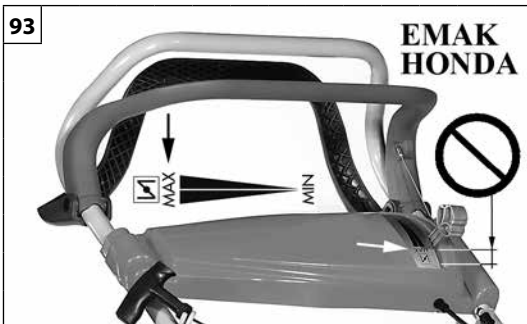

Česky	Русский	Polski
<p style="text-align: center;">ÚDRŽBA</p>	<p style="text-align: center;">ТЕХНИЧЕСКОЕ ОБСЛУЖИВАНИЕ</p>	<p style="text-align: center;">KONSERWACJA</p>
<p>⚠ POZOR - Vždy vyměňujte šroub (A, obr.89) i s podložkou (B).</p> <p>⚠ POZOR - Používejte vždy originální nože se značkou (obr.90). Používejte pouze originální nože. 66110594R (48), 66070440R (53) jako náhradní díl.</p> <p>SEŘÍZENÍ LANKA PRO OVLÁDÁNÍ Pohonu (C, obr. 91)</p> <p>V případě opožděného spínání spojky pojezdu seřídte otáčením nastavovacího prvku (A, obr. 91), po uvolnění dvou matic (H), správné napnutí lanka.</p> <p>Pokud jde o seřízení lanka plynu:</p> <ol style="list-style-type: none"> 1) Vložte plynovou páku na poloze MAX (Obr.92-93). 2) Přesuňte plášť (A, Obr.94), to vše směrem k sobě (směrem k rukojeti) a zajistěte pomocí spony (B), utažením šroubu (C). <p>SBĚRNÝ KOŠ NA TRÁVU</p> <p>⚠ POZOR – Před sejmutím sběrného koše a před čištěním otvoru pro vyhazování trávy zastavte motor a odpojte zapalovací svíčku.</p> <p>Pravidelně kontrolujte, zda není sběrný koš špatně nasazený nebo poškozený. Kontrolujte, zda nejsou oka koše zanešená; je-li tomu tak, umyjte koš vodou a nechte jej před opětovným nasazením úplně vyschnout. Jestliže budete pokračovat v práci s poškozeným košem nebo s košem se zanešenými oky, koš se úplně nenaplní. V případě, že použijete k práci vlhký koš, oka se snadno zanesou trávou.</p> <p>VÝSTRAHA: Doporučujeme bezprostředně po dotyku s opotřebovaným olejem umýt důkladně ruce vodou a mýdlem. Dbejte prosím při likvidaci starého oleje odpovídajících pravidel ochrany životního prostředí. Doporučuje se proto dopravovat olej v uzavřených nádobách do sběrných použitých olejů. Použitý olej nevyhazujte mezi odpady a nelijte do kanalizace, odpadu nebo na zem.</p>	<p>⚠ ВНИМАНИЕ! - Всегда заменяйте также болт (A, Рис.89) и шайбу (B).</p> <p>⚠ ВНИМАНИЕ – Всегда используйте оригинальные ножи с маркировкой (Рис.90). Используйте в качестве запчастей только оригинальные ножи, код 66110594R (48), 66070440R (53).</p> <p>РЕГУЛИРОВКА ТРОСА УПРАВЛЕНИЯ ТЯГОЙ (C, Рис. 91)</p> <p>В случае позднего срабатывания сцепления произведите регулировку натяжителя (A, Рис. 91) с тем, чтобы получить правильное натяжение троса, предварительно ослабив две гайки (H).</p> <p>При регулировке троса газа:</p> <ol style="list-style-type: none"> 1) Установите рычаг дроссельной заслонки на положение MAX (Рис.92-93). 2) Переместить оболочку (A, Рис.94), все к вам (к рукоятке) и закрепите его с помощью зажима (B), затянув винт (C). <p>ТРАВΟΣБОРНИК</p> <p>⚠ ВНИМАНИЕ! Останавливайте двигатель и отсоединяйте свечу перед тем, как снимать травосборник и при очистке отверстия для выброса травы.</p> <p>Всегда проверяйте состояние травосборника на наличие повреждений. Если травосборник загрязнен, то промойте его с помощью неагрессивных моющих средств и просушите его, не надевая на косилку. Мокрый травосборник при работе быстро забьется травой и косилка не сможет наполнять его до конца. Если же работаться выстиранным, но еще влажным мешком, ячейки будут забиваться быстрее.</p> <p>ПРИМЕЧАНИЕ: Утилизировать отработанное моторное масло в экологически чистой. Желательно, чтобы принести в закрытой посуде в местное отделение службы для утилизации. Не выбрасывайте его в мусорный контейнер, или вообще похоронить его в выхлопных газах.</p>	<p>⚠ UWAGA - Należy zawsze wymieniać także śrubę (A, Rys.89) i podkładkę (B).</p> <p>⚠ UWAGA - Stosować zawsze oryginalne, odpowiednio oznakowane noże tnące (Rys.90). Używać jako części zamiennych tylko oryginalnych ostrzy - kod 66110594R (48), 66070440R (53).</p> <p>REGULACJA LINKI STERUJĄCEJ NAPĘDU (C, Rys. 91)</p> <p>W przypadku opóźnionego włączenia napędu jazdy, należy przy pomocy regulatora (A, Rys. 91) zapewnić właściwe napięcie linki napędu, przy czym należy pamiętać o wcześniejszym poluzowaniu dwóch nakrętek (H).</p> <p>Regulacja długości linki gazu:</p> <ol style="list-style-type: none"> 1) Ustaw dźwignię przepustnicy w pozycji MAX (Rys.92-93). 2) Przesuń osłonę (A, Rys.94), wszystkie do siebie (w kierunku uchwytu) i zabezpiecz go za pomocą zacisku (B), dokręcając śrubę (C). <p>ZBIORNIK ŚCIETEJ TRAWY</p> <p>⚠ UWAGA - Przed demontażem kosza lub przystąpieniem do czyszczenia otworu wylotowego trawy należy zatrzymać silnik i odłączyć świecę.</p> <p>Okresowo sprawdzać, czy zbiornik ściętej trawy jest prawidłowo zamontowany i czy nie jest uszkodzony. Sprawdzać czy otwory w zbiorniku nie są zatkane, i, w razie potrzeby, przemyć zbiornik wodą i pozostawić do wyschnięcia przed ponownym montażem. W przypadku pracy z uszkodzonym zbiornikiem lub z zatkаныmi otworami, zbiornik nie może się całkowicie napęlić. W przypadku pracy z umyтым, lecz jeszcze wilgotnym zbiornikiem, otwory się łatwiej zatykają.</p> <p>UWAGA: Ze użytym olejem postępuj w sposób, który nie zagraża środowisku. Zanieś go w szczelnym pojemniku do najbliższej stacji benzynowej lub zakładu utylizacji. Nie wylewaj oleju do ścieków, nie wyrzucaj do śmietnika i nie wylewaj na ziemię.</p>

P DADOS TECNICOS**GR ΤΕΧΝΙΚΑ ΣΤΟΙΧΕΙΑ****TR TEKNİK ÖZELLİKLERİ****CZ TECHNICKÉ ÚDAJE****RUS UK ТЕХНИЧЕСКИЕ ДАННЫЕ****PL DANE TECHNICZNE**

Modelo - Μοντέλο - Modeller - Model - Модель - Model	48		53	
Langura do corte - Πλάτος κοπής - Kesim genişliği - Šířka sečení - Тормоз двигателя - Szerokość koszenia	46 cm		51 cm	
Empuxo-tração - Ωθηση-ελξη - İtmeli kendinden yürüyen - Typ pojazdu - Количество скоростей - Z linką - z napędem	TRAÇÃO - ΕΛΞΗ - ÇEKİM - SAMOCHODNÝ - ВЫСОТА КОШЕНИЯ - Z NAPĘDEM			
Tipo de motor - Κινητήρας - Motor - Тип двигателя - Silnik	4 TIEMPOS - 4 ΤΡΟΧΟΣ - 4 ZAMANLI - 4 TAKTNI - 4 ΤΙΠ ΖΑΠΥΣΚΑ - 4 SUWOWY			
Freio motor - Φρένο κινητήρα - Frenli motor - Brzda motoru - Емкость травосборника - Hamulec silnika	SI - NAI - VAR - ANO - ДА - ТАК			
Nº rot/min máxima - Αρ. μεγιστος στροφων - Maksimum devir (rpm) - Maximální otáčky (ot./min) - Максимальное число оборотов - Obrotы maksymalne silnika	2900 ± 100			
Nº velocidades - Αρ. Ταχυτητας - Vites - Počet rychlostí - Вес - Ilość biegów	—	1	1	VARIABLE - ΤΑΧΥΤΗΤΑΣ SAYISI - VARIABILNÍ СКОРОСТИ - WARIATOR
Velocidade de avanço a 2900 rot-min - Ταχυτητα κινησης σε 2900 rpm - Yürüme hizi 2900 rpm - Rychlost pojazdu při 2900 ot/min. - Тип двигателя 2900 rpm - Prędkość jazdy przy 2900 obr-min	—	3,6 km/h	3,6 km/h	min 2,5 km/h max 4,5 km/h
Altura de corte - Ύψος κοπής - kesme yüksekliği - Regulace výšky sečení - Ручной - Wysokość koszenia	MIN 28 mm - MAX 75 mm CENTRALIZADA - ΚΕΝΤΡΙΚΟΣ - MERKEZİ - CENTRÁLNÍ - ЦЕНТРАЛИЗОВАННАЯ - CENTRALNA			
Capacidade do saco - χωριτηκοτητα σακου - Çim torbasi deposnumhacmi - Objem koše - Несамоходная - Pojemność zbiornika	70 ℓ			
Peso - Βάρος - Ağirlik - Hmotnost - Самоходная - Ciężar	33,2 - 36,4 kg (PLUS 4)		34,4 - 38,8 kg (PLUS 4) 39,4 - 43,7 kg (EXA 4)	39,7 kg

P DADOS TECNICOS**GR ΤΕΧΝΙΚΑ ΣΤΟΙΧΕΙΑ****TR TEKNİK ÖZELLİKLERİ****CZ TECHNICKÉ ÚDAJE****RUS UK ТЕХНИЧЕСКИЕ ДАННЫЕ****PL DANE TECHNICZNE**

Largura do corte - Πλάτος κοπής - Kesim genişliği - Šíře sečení - Ширина кошения - Szerokość koszenia			46 cm	51 cm
Pressão do som - Ακουστική πίεση – Basınç - Hladina akustického tlaku - Уровень звукового давления - Ciśnienie akustyczne	dB (A)	L_{pA av} EN ISO 5395-1 EN ISO 5395-2	85.0	87.0
Incerteza - Αβεβαιότητα - Belirsizlik - Odchylka - Погрешность - Niepewność	dB (A)		1.0	1.0
Nível de potência acústica registado - Μετρημένη στάθμη ηχητικής ισχύος - Ölçülmüş ses gücü seviyesi - Naměřená hladina akustického výkonu - Измеренный уровень звуковой мощности - Poziom mocy akustycznej zmierzony	dB (A)	2000/14/EC EN ISO 5395-1 EN ISO 5395-2 EN ISO 3744	95.0	97.0
Incerteza - Αβεβαιότητα - Belirsizlik - Odchylka - Погрешность - Niepewność	dB (A)		1.0	1.0
Nível potencia acústica garantido - Εγγυημένη σταθμη ακουστικής ισχύος - Garanti edilen ses gücü seviyesi - Garantovaná hladina akustického výkonu - Допустимый уровень звукового давления - Moc akustyczna gwarantowana	dB (A)	L_{WA} 2000/14/EC EN ISO 5395-1 EN ISO 5395-2 EN ISO 3744	96.0	98.0
Nível de vibração - Επιπεδο κραδασμου – Titreftim - Úroveň vibrací - Уровень вибрации - Poziom wibracji	m/s²	EN ISO 5395-1 EN ISO 5395-2	4.5	5.5
Incerteza - Αβεβαιότητα - Belirsizlik - Odchylka - Погрешность - Niepewność	m/s²	EN 12096	1.5	1.5

DECLARAÇÃO DE CONFORMIDADE	ΔΗΛΩΣΗ ΠΙΣΤΟΤΗΤΑΣ	UYGUNLUK BEYANI	ES PROHLÁŠENÍ O SHODĚ	ЗАЯВЛЕНИЕ О СООТВЕТСТВИИ	DEKLARACJA ZGODNOŚCI
Português	Ελληνικά	Türkçe	Česky	Русский	Polsky
O subscrito,	Ο κατωθεν υπογεγραμμενοζ,	Aşağıda imzası bulunan,	Níže podepsaný	Я, нижеподписавшийся	Niżej podpisana
EMAK spa via Fermi, 4 - 42011 Bagnolo in Piano (RE) ITALY					
atesta sob a própria responsabilidade que a máquina:	δηλώνει υπενθυνα ότι το μηχάνημα:	aşağıda özellikleri verilen makine ile ilgili olarak sorumluluğu kendine ait olmak üzere müteakip beyanı vermektedir:	prohlašuje na svou vlastní odpovědnost, že stroj:	заявляю под собственной ответственностью, что машина:	świadoma odpowiedzialności za swój produkt, deklaruje, że urządzenie:
1. categoria: corta-relva	1. Ετδος: χλοοκοπτικό	1. Tip: çim biçme makinesi	1. Druh: rotační sekačky	1. Род: газонокосилки	1. Typ: kosiarki do trawy
2. Marca: / Tipo:	2. Μαρκα: / Τυπος	2. Marka: / Tip:	2. Značka: / Typ:	2. Марка: / Тип:	2. Marka: / Typ:
EFCO ALLROAD PLUS 4 LR 48 TK - LR 48 TBR - LR 48 TBXE - LR 48 TKE - LR 53 TBX - LR 53 TK - LR 53 THX - LR53VK - LR 53 TBXE / ALLROAD EXA 4 LR 53 TK - LR 53 TBX					
OLEO-MAC ALLROAD PLUS 4 G 48 TK - G 48 TBR - G 48 TBXE - G 48 TKE - GV 48 TK - GV 48 PK - GV 53 PK - G 53 TBX - G 53 TK - G 53 THX - G 53 VK - G 53 TBXE - GV 53 TK - GV 53 TBX/ ALLROAD EXA 4 G 53 TK - G 53 TBX / ALLROAD 3 GV 48 TK - GV 53 TK					
3. identificação de serie	3. Ανζων	3. Seri tanımlaması	3. Identifikační sériové č.	3. Серийный номер	3. Numer serii
626 XXX 0001 - 626 XXX 9999 (ALLROAD PLUS 4 GV 48 PK)					
627 XXX 0001 - 627 XXX 9999 (ALLROAD PLUS 4 LR 48 TK - LR 48 TBR - LR 48 TBXE - LR 48 TKE - G 48 TK - G 48 TBR - G 48 TBXE - G 48 TKE - GV 48 TK) / (ALLROAD 3 GV 48 TK)					
618 XXX 0001 - 618 XXX 9999 (ALLROAD PLUS 4 GV 53 PK)					
619 XXX 0001 - 619 XXX 9999 (ALLROAD PLUS 4 LR 53 TBX - LR 53 TK - LR 53 THX - LR 53 VK - LR 53 TBXE - G 53 TBX - G 53 TK - G 53 THX - G 53 VK - G 53 TBXE - GV 53 TK - GV 53 TBX) / (ALLROAD EXA 4 LR 53 TK - LR 53 TBX - G 53 TK - G 53 TBX) / (ALLROAD 3 GV 53 TK)					
está em conformidade com as prescrições da Diretiva/ Regulamento	συμμορφώνεται με τις απαιτήσεις της οδηγίας / του κανονισμού	Yönerge/Yönetmelik talimatlarına uygundur.	je v souladu s ustanoveními směrnice / nařízení	соответствует требованиям Директивы / Регламента	spełnia wymogi zawarte w dyrektywie/rozporządzeniu.
2006/42/EC - 2014/30/EU - 2000/14/EC - (EU) 2016/1628 - (EU) 2017/654 - (EU) 2017/656					
está em conformidade com as disposições das seguintes normas harmonizadas:	συμμορφούται με διατάξεις των ακόλουθων εναρμονισένων προτύπων:	aşağıdaki ilgili standartların şart ve koşullarına uygundur:	odpovídá ustanovením následujících harmonizovaných norem:	соответствует требованиям следующих гармонизированных норм:	jest zgodne z wymogami następujących zharmonizowanych norm:
ISO 14982:1998 - EN 55012:2007+A1:2009 - EN ISO 5395-1:2013/Amd 1:2017 - EN ISO 5395-2:2013/Amd1:2016/Amd2:2017					

DECLARAÇÃO DE CONFORMIDADE	ΔΗΛΩΣΗ ΠΙΣΤΟΤΗΤΑΣ	UYGUNLUK BEYANI	ES PROHLÁŠENÍ O SHODĚ	ЗАЯВЛЕНИЕ О СООТВЕТСТВИИ	DEKLARACJA ZGODNOŚCI
Português	Ελληνικά	Türkçe	Česky	Русский	Polsky
Procedimentos para as avaliações de conformidade efectuadas	Διαδικασίες που ακολουθήθηκαν για την εκτίμηση της ομομόρφωσης	Takip edilen uygunluk tayini prosedürü	Použitý postup posuzování shody	Используемые процедуры по оценке соответствия требованиям	Wykonane procedury kontroli zgodności
Annex VI n.5 - 2000/14/EC					
Nível de potência acústica registado	Μετρημένη στάθμη ηχητικής ισχύος	Ölçülmüş ses gücü seviyesi	Naměřená hladina akustického výkonu	Измеренный уровень звуковой мощности	Poziom zmierzonej mocy akustycznej
95.0 dB(A) (ALLROAD PLUS 4 LR 48 TK - LR 48 TBR - LR 48 TBXE - LR 48 TKE - G 48 TK - G 48 TBR - G 48 TBXE - G 48 TKE - GV 48 TK - GV 48 PK / ALLROAD 3 GV 48 TK) 97.0 dB(A) (ALLROAD PLUS 4 LR 53 TBX - LR 53 TK - LR 53 THX - R 53 VK - LR 53 TBXE - GV 53 PK - G 53 TBX - G 53 TK - G 53 THX - G 53 VK - G 53 TBXE - GV 53 TK - GV 53 TBX / ALLROAD EXA 4 LR 53 TK - LR 53 TBX - G 53 TK - G 53 TBX / ALLROAD 3 GV 53 TK)					
Nível de potencia acústica garantido:	Εγγυημένη σταθμη ακουστικής ισχύος:	Garanti edilen ses gücü seviyesi	Zaručená hladina akustického výkonu	Гарантируемый уровень звуковой мощности	Poziom gwarantowanej mocy akustycznej
96.0 dB(A) (ALLROAD PLUS 4 LR 48 TK - LR 48 TBR - LR 48 TBXE - LR 48 TKE - G 48 TK - G 48 TBR - G 48 TBXE - G 48 TKE - GV 48 TK - GV 48 PK / ALLROAD 3 GV 48 TK) 98.0 dB(A) (ALLROAD PLUS 4 LR 53 TBX - LR 53 TK - LR 53 THX - LR 53 VK - LR 53 TBXE - GV 53 PK - G 53 TBX - G 53 TK - G 53 THX - G 53 VK - G 53 TBXE - GV 53 TK - GV 53 TBX / ALLROAD EXA 4 LR 53 TK - LR 53 TBX - G 53 TK - G 53 TBX / ALLROAD 3 GV 53 TK)					
Nome e endereço da entidade notificadora	Όνομα και διεύθυνση του φορέα κοινοποίησης	Bilgilendirilen makamın adı ve adresi	Název a adresa ohlašujícího úřadu	Название и адрес уведомителя	Nazwa i adres instytucji wydającej
DPLF, 64823 Groß-Umstadt - Germany - EC number is 0363					
Tipo do dispositivo de corte: lâmina rotativa	Τυπος εργαλειου κοπης: περιστρεφομενος δισκος	Kesim cihazı tipi: döner bıçak	Typ sekacího zařízení: rotační nůž	Тип режущего устройства: роторное лезвие	Typ urządzenia tnącego: ostrze obrotowe
Largura do corte:	Πλάτος κοπης:	Kesim genişliği	Záběr sečení	Ширина вырезывания:	Szerokość cięcia
46 cm (ALLROAD PLUS 4 LR 48 TK - LR 48 TBR - LR 48 TBXE - LR 48 TKE - G 48 TK - G 48 TBR - G 48 TBXE - G 48 TKE - GV 48 TK - GV 48 PK / ALLROAD 3 GV 48 TK) 51 cm (ALLROAD PLUS 4 LR 53 TBX - LR 53 TK - LR 53 THX - LR 53 VK - LR 53 TBXE - GV 53 PK - G 53 TBX - G 53 TK - G 53 THX - G 53 VK - G 53 TBXE - GV 53 TK - GV 53 TBX / ALLROAD EXA 4 LR 53 TK - LR 53 TBX - G 53 TK - G 53 TBX / ALLROAD 3 GV 48 TK)					

Feito em / Κατασκευάζεται σε / Yapım yeri / Provedeno v / Сделано в / Wykonano w : Bagnolo in piano (RE) Italy - via Fermi, 4

Data / Ημερομηνία / Datum / Data / Дата: 01/01/2019

Documentação Técnica depositada em Sede Administrativa. - Direção Técnica
Η τεχνική τεκμηρίωση διατίθεται στην έδρα της εταιρείας. - Τεχνική διεύθυνση
Teknik dokümanlar İdari Merkezde bulundurulmaktadır. - Teknik Kilavuz

Technická dokumentace uložená ve správním sídle společnosti. - Technické vedení
Техническая документация, хранящаяся в административном отделе. - Техническое руководство
Dokumentacja techniczna złożona w siedzibie administracyjnej. - Dyrekcja techniczna

 
Fausto Bellamico - President

ТАБЛИЦА ТЕХОБСЛУЖИВАНИЯ

Обращаем Ваше внимание на то, что указанные интервалы техобслуживания предполагают использование устройства в нормальных рабочих условиях. Если повседневные условия эксплуатации устройства являются более тяжелыми, интервалы между операциями техобслуживания должны быть сокращены соответствующим образом.		Каждый раз перед использованием	После каждой заправки	Каждую неделю	В случае повреждения или неисправности	По мере необходимости
Вся машина	Проверить: утечки, трещины и износ	X	X			
Ручки управления: стартер и рычаг акселератора (только на моделях, оснащенных соответствующим образом)	Проверить работоспособность	X	X			
Топливный бак	Проверить: утечки, трещины и износ	X	X			
Нож	Проверить: повреждения и износ	X	X			
	Заменить				X	
Рычаг движения (Модель T)	Проверить работоспособность	X				
Остановка ножа	Проверить работоспособность	X				
	Заменить				X	
Все доступные винты и гайки	Проверить и затянуть			X		
Воздушный фильтр	Очистить	X				
	Заменить				X	Каждые 6 месяцев
Оребрение цилиндра и отверстия картера запуска	Очистить			X		
Пусковой шнур	Проверить: повреждения и износ			X		
	Заменить				X	
Свеча зажигания	Проверить расстояние между электродами			X		
	Заменить				X	Каждые 6 месяцев
Мешок-травосборник и задний дефлектор	Проверьте на износ и повреждения	X	X			

TABELA KONSERWACJI

Należy pamiętać, iż poniższe zalecenia dotyczące częstotliwości konserwacji odnoszą się wyłącznie do standardowych warunków eksploatacji. Jeśli codzienna eksploatacja urządzenia jest intensywniejsza od normalnej, należy zwiększyć częstotliwość konserwacji.		Przed każdym użyciem	Po każdorazowym uzupełnieniu paliwa	Co tydzień	W razie uszkodzenia lub usterki	W razie potrzeby
Całe urządzenie	Sprawdzić: wycieki, pęknięcia i oznaki zużycia	X	X			
Kontrole: rozrusznik i dźwignia gazu (tylko w modelach, które je posiadają)	Sprawdzić działanie	X	X			
Zbiornik paliwa	Sprawdzić: wycieki, pęknięcia i oznaki zużycia	X	X			
Nóż tnący	Sprawdzić: uszkodzenia i oznaki zużycia	X	X			
	Wymenić				X	
Dźwignia napędu (Model T)	Sprawdzić działanie	X				
Zatrzymywanie noża tnącego	Sprawdzić działanie	X				
	Wymenić				X	
Wszystkie dostępne śruby i nakrętki	Sprawdzić i ponownie dokręcić			X		
Filtr powietrza	Oczyszczyć	X				
	Wymenić				X	Co 6 miesięcy
Żeberka cylindra oraz otwory w pokrywie rozrusznika	Oczyszczyć			X		
Linka rozrusznika	Sprawdzić: uszkodzenia i oznaki zużycia			X		
	Wymenić				X	
Świeca zapłonowa	Sprawdzić odległość pomiędzy elektrodami			X		
	Wymenić				X	Co 6 miesięcy
Kosz i deflektor tylny	Sprawdzić: czy części nie są zużyte lub uszkodzone	X	X			

ПОИСК И УСТРАНЕНИЕ НЕИСПРАВНОСТЕЙ



ВНИМАНИЕ! Всегда останавливайте машину и отсоединяйте свечу перед тем, как приступать к выполнению всех операций, указанных в нижеприведенной таблице, за исключением тех случаев, когда для их выполнения необходимо функционирование машины.

Если после выполнения всех проверок неисправность остается, обратитесь в авторизованный сервисный центр. В случае появления неисправности, не указанной в этой таблице, обратитесь в авторизованный сервисный центр.

НЕИСПРАВНОСТЬ	ВОЗМОЖНЫЕ ПРИЧИНЫ	СПОСОБ УСТРАНЕНИЯ
Двигатель не запускается или глохнет через несколько секунд после запуска.	<ol style="list-style-type: none"> 1. Нет искры 2. Двигатель "залит" топливом 3. Аккумулятор разряжен или неверно установлен (только на моделях, оснащенных соответствующим образом) 4. Поврежденный аккумулятор (только на моделях, оснащенных соответствующим образом) 	<ol style="list-style-type: none"> 1. Проверьте иску свечи. При отсутствии искры повторите проверку с новой свечой. 2. Выполните процедуру, описанную на стр.85. Если двигатель все еще не зажигается, повторите эту процедуру с новой свечой. 3. Зарядите аккумулятор или правильно установите его 4. Обратитесь в авторизованный сервисный центр
Двигатель запускается, но не развивает нужные обороты или неверно работает на большой скорости.	Карбюратор подлежит регулировке.	Обратитесь в авторизованный сервисный центр для выполнения регулировки карбюратора.
Двигатель не набирает полную скорость и/или сильно дымит.	<ol style="list-style-type: none"> 1. Засорен воздушный фильтр. 2. Карбюратор подлежит регулировке. 	<ol style="list-style-type: none"> 1. Прочистите; см. указания, приведенные в главе "Техобслуживание воздушного фильтра". 2. Обратитесь в авторизованный сервисный центр для выполнения регулировки карбюратора.
Модель T – Двигатель вращается, но, когда вы тяните за рычаг движения, газонокосилка не движется.	<ol style="list-style-type: none"> 1. Приводной ремень слетел со своего места. 2. Приводной ремень порван. 3. Тяговый трос плохо отрегулирован или порван. 	<ol style="list-style-type: none"> 1. Обратитесь в авторизованный сервисный центр для установки на место или замены приводного ремня. 2. Обратитесь в авторизованный сервисный центр для выполнения замены приводного ремня. 3. Обратитесь в авторизованный сервисный центр для выполнения замены или регулировки тягового троса.
Двигатель запускается и работает, но цепь не вращается		Немедленно выключите двигатель и обратитесь в авторизованный сервисный центр.
ВНИМАНИЕ: не дотрагивайтесь до цепи, пока двигатель работает		

ROZWIĄZYWANIE PROBLEMÓW



UWAGA: przed wykonaniem wszystkich zalecanych w poniższej tabeli czynności należy zawsze wyłączyć urządzenie i odłączyć świecę zapłonową, z wyjątkiem napraw wymagających działania urządzenia.

Po sprawdzeniu wszystkich możliwych przyczyn, jeśli problem nie został rozwiązany, należy zwrócić się do Autoryzowanego Serwisu. Jeśli pojawi się usterka nie wymieniona w tabeli, należy zwrócić się do Autoryzowanego Serwisu.

PROBLEM	MOŻLIWE PRZYCZYNY	ROZWIĄZANIE
Silnik nie rusza lub wyłącza się po kilku sekundach od uruchomienia.	<ol style="list-style-type: none"> 1. Brak iskry zapłonowej 2. Silnik jest zalany 3. Akumulator rozładowany lub nieprawidłowo zamontowany (tylko w modelach, które są w nie wyposażone) 4. Uszkodzony akumulator (tylko w modelach, które są w nie wyposażone) 	<ol style="list-style-type: none"> 1. Sprawdzić iskłę świecy zapłonowej. Jeśli brak jest iskry, powtórzyć test z nową świecą. 2. Wykonać procedurę ze str. 85. Jeśli silnik nadal nie rusza, powtórzyć procedurę z nową świecą. 3. Naładować lub prawidłowo zamontować akumulator 4. Skontaktować się z Autoryzowanym Serwisem
Silnik rusza, ale nie przyspiesza w prawidłowy sposób lub nie działa prawidłowo przy dużej prędkości.	Należy wyregulować gaźnik.	Zwrócić się do Autoryzowanego Serwisu w celu regulacji gaźnika.
Silnik nie osiąga pełnej prędkości i/lub wytwarza nadmierną ilość dymu.	<ol style="list-style-type: none"> 1. Zanieczyszczony filtr powietrza. 2. Należy wyregulować gaźnik. 	<ol style="list-style-type: none"> 1. Wyczyścić; zobacz instrukcje w rozdziale Konserwacja filtra powietrza. 2. Zwrócić się do Autoryzowanego Serwisu w celu regulacji gaźnika.
Model T - Silnik pracuje, ale po pociągnięciu dźwigni napędu kosiarka nie rusza do przodu.	<ol style="list-style-type: none"> 1. Pas napędowy wysunął się z gniazda. 2. Pas napędowy przerwał się. 3. Przewód sterowniczy napędu jest źle wyregulowany lub przerwany. 	<ol style="list-style-type: none"> 1. Zlecić autoryzowanemu serwisowi zmianę pozycji i ewentualną wymianę pasa napędowego. 2. Zlecić wymianę pasa napędowego autoryzowanemu serwisowi. 3. Zlecić wyregulowanie lub wymianę przewodu sterowniczego napędu autoryzowanemu serwisowi.
Silnik uruchamia się i działa, ale nóż się nie obraca		Wyłączyć natychmiast silnik i skontaktować się z autoryzowanym serwisem.
UWAGA: nie dotykać nigdy noża, gdy silnik pracuje		

Português	Ελληνικά	Türkçe
-----------	----------	--------

CERTIFICADO DE GARANTIA

Este aparelho foi projectado e fabricado em conformidade com os critérios mais avançados da tecnologia actual. A empresa fabricante oferece uma garantia sobre os seus produtos de 24 meses, a partir da data de aquisição para utilização privada e actividades de tempos livres. A garantia é limitada a 12 meses no caso de uso profissional.

Condições gerais de garantia

- A garantia inicia a partir do momento de compra. O fabricante, mediante a rede de assistência técnica, substituirá gratuitamente os defeitos causados pela não conformidade do material, processo de fabrico e produção. A garantia não anula os direitos legais previstos pelo Código civil contra as consequências derivadas de defeitos ou vícios do aparelho.
- O pessoal técnico intervirá o mais rápido possível compativelmente com as próprias exigências de organização.
- Para requerer a assistência durante o período de garantia, é preciso exhibir ao pessoal autorizado o certificado de garantia abaixo ilustrado preenchido plenamente, carimbado pelo revendedor e a respectiva factura ou recibo, qual comprovante da data de compra.**
- A garantia decai nos seguintes casos:
 - Falta evidente de manutenção;
 - Utilização imprópria do produto ou alterações do mesmo;
 - Utilização de lubrificantes ou combustíveis impróprios;
 - Utilização de sobresselentes ou acessórios não originais;
 - Intervenções efectuadas por pessoal não autorizado;
- O fabricante exclui do período de garantia os materiais de consumo e os órgãos sujeitos ao desgaste normal derivado da utilização do aparelho.
- A garantia exclui as intervenções de actualização e de melhorias do aparelho.
- A garantia não inclui pôr em ponto o aparelho bem como as intervenções de manutenção eventualmente necessárias durante o período de garantia.
- Eventuais danos derivados do transporte devem ser assinalados imediatamente ao transportador; a inobservância, acarreta no decaimento da garantia.
- Para os motores de outras marcas (Briggs & Stratton, Subaru, Honda, Kipor, Lombardini, Kohler, etc.) montados nos nossos aparelhos, vale a garantia conferida pelos respectivos fabricantes.
- A garantia não inclui eventuais danos, directos ou indirectos causados a pessoas ou bens materiais derivados da inutilização da máquina por ruptura ou da suspensão obrigada da sua utilização.

ΕΓΓΥΗΣΗ

Αυτό το μηχάνημα έχει σχεδιαστεί και κατασκευαστεί με τις πιο μοντέρνες τεχνικές παραγωγής. Η κατασκευάστρια Εταιρία εγγυάται για τα προϊόντα της για μια περίοδο 24 μηνών από την ημερομηνία αγοράς, για ιδιωτική και ερασιτεχνική χρήση. Η εγγύηση περιορίζεται στους 12 μήνες στην περίπτωση επαγγελματικής χρήσης.

Γενικοί όροι της εγγύησης

- Η ισχύς της εγγύησης αρχίζει από την ημερομηνία αγοράς. Ο κατασκευαστής μέσω του δικτύου πώλησης και τεχνικής εξυπηρέτησης αντικαθιστά δωρεάν τα ελαττωματικά εξαρτήματα που οφείλονται σε υλικό, επεξεργασία και παραγωγή. Η εγγύηση δεν στερεί στον αγοραστή τα νομικά δικαιώματα που προβλέπονται από τον αστικό κώδικα όσον αφορά τις επιπτώσεις των απελαίων ή των ελαττωμάτων που προκλήθηκαν από το αγορασμένο προϊόν.
- Δο τεχνικό προσωπικό θα επέμβει το συντομότερο δυνατό μέσα στα χρονικά όρια που επιτρέπουν οι οργανωτικές απαιτήσεις.
- Για τεχνική υποστήριξη κατά την περίοδο εγγύησης είναι απαραίτητο να επιδείξετε στο εξουσιοδοτημένο προσωπικό το παρακάτω πιστοποιητικό εγγύησης σφραγισμένο από το κατάστημα πώλησης, πλήρως συμπληρωμένο και να συνοδεύεται από τιμολόγιο αγοράς ή νόμιμη απόδειξη που να αποδεικνύει την ημερομηνία αγοράς.**
- Η εγγύηση παύει να ισχύει σε περίπτωση:
 - Εμφανούς απουσίας συντήρησης.
 - Λανθασμένης χρήσης του προϊόντος ή επεμβάσεων.
 - Ακατάλληλων λιπαντικών ή καυσίμου.
 - Χρήσης μη γνήσιων ανταλλακτικών ή αξεσουάρ.
 - Επεμβάσεων που έγιναν από μη εξουσιοδοτημένο προσωπικό.
- Ο κατασκευαστής δεν καλύπτει με την εγγύηση τα αναλώσιμα υλικά και τα εξαρτήματα που υπόκεινται φυσιολογική φθορά κατά τη λειτουργία.
- Η εγγύηση αποκλείει τις επεμβάσεις ενημέρωσης και βελτίωσης του προϊόντος.
- Η εγγύηση δεν καλύπτει τη ρύθμιση και τις επεμβάσεις συντήρησης που μπορεί να λάβουν χώρα κατά την περίοδο εγγύησης.
- Ενδεχόμενες ζημιές που προκλήθηκαν κατά τη μεταφορά πρέπει να αναφερθούν αμέσως στο μεταφορέα διαφορετικά παύει η ισχύς της εγγύησης.
- Για τους κινητήρες άλλων κατασκευαστών (Briggs & Stratton, Subaru, Honda, Kipor, Lombardini, Kohler, κλπ.) που είναι εγκατεστημένοι στα μηχανήματά μας, ισχύει η εγγύηση που χορηγείται από τον κατασκευαστή του κινητήρα.
- Η εγγύηση δεν καλύπτει ενδεχόμενες ζημιές, άμεσες ή έμμεσες, που θα προκληθούν σε άτομα ή αντικείμενα από βλάβες του μηχανήματος ή παρατεταμένη εξαναγκασμένη διακοπή στη χρήση αυτού.

GARANTİ ŞARTLARI

- Garanti süresi, malın teslim tarihinden itibaren başlar ve 2 (iki) yıldır.
- Malın bütün parçaları dahil olmak üzere tamamı garanti kapsamındadır.
- Malın ayıplı olduğunun anlaşılması durumunda tüketici, 6502 sayılı Tüketicinin Korunması Hakkında Kanun'un 11. maddesinde yer alan;
 - Sözleşmeden dönme,
 - Satış bedelinden indirim isteme,
 - Ücretsiz onarılmasını isteme,
 - Satılanın ayıpsız bir misli ile değiştirilmesini isteme, haklarından birini kullanabilir.
- Tüketicinin bu haklardan ücretsiz onarım hakkını seçmesi durumunda satıcı; işçilik masrafı, değiştirilen parça bedeli ya da başka herhangi bir ad altında hiçbir ücret talep etmeksizin malın onarımını yapmak veya yaptırmakla yükümlüdür. Tüketici ücretsiz onarım hakkını üretici veya ithalatçıya karşı da kullanabilir. Satıcı, üretici ve ithalatçı tüketicinin bu hakkını kullanmasından müteselsilen sorumludur.
- Tüketicinin, ücretsiz onarım hakkını kullanması halinde malın;
 - Garanti süresi içinde tekrar arızalanması,
 - Tamiri için gereken azami sürenin aşılması,
 - Tamirinin mümkün olmadığının, yetkili servis istasyonu, satıcı, üretici veya ithalatçı tarafından bir raporla belirlenmesi durumlarında;
 Tüketici malın bedel iadesini, ayır oranında bedel indirimini veya imkân varsa malın ayıpsız misli ile değiştirilmesini satıcıdan talep edebilir. Satıcı, tüketicinin talebini reddedemez. Bu talebin yerine getirilmemesi durumunda satıcı, üretici ve ithalatçı müteselsilen sorumludur.
- Malın tamir süresi 20 iş gününü geçemez. Bu süre, garanti süresi içerisinde mala ilişkin arızanın yetkili servis istasyonuna veya satıcıya bildirim tarihinde, garanti süresi dışında ise malın yetkili servis istasyonuna teslim tarihinden itibaren başlar. Malın arızasının 10 iş günü içerisinde giderilememesi halinde, üretici veya ithalatçı; malın tamiri tamamlanincaya kadar, benzer özelliklere sahip başka bir malı tüketicinin kullanımına tahsis etmek zorundadır. Malın garanti süresi içerisinde arızalanması durumunda, tamirde geçen süre garanti süresine eklenir.
- Malın kullanma kılavuzunda yer alan hususlara aykırı kullanılmasından kaynaklanan arızalar garanti kapsamı dışındadır.
- Tüketici, garantiden doğan haklarının kullanılmasını ile ilgili olarak çıkabilecek uyuşmazlıklarda yerleşim yerinin bulunduğu veya tüketici işleminin yapıldığı yerdeki Tüketici Hakem Heyetine veya Tüketici Mahkemesine başvurabilir.
- Satıcı tarafından bu Garanti Belgesinin verilmemesi durumunda, tüketici Gümrük ve Ticaret Bakanlığı Tüketicinin Korunması ve Piyasa Gözetimi Genel Müdürlüğü'ne başvurabilir.

MODELO - MONTEAO SERIAL No ΔΙΑΔΟΧΙΚΟΣ ΑΡΙΘΜΟΣ COMPRADOR - ΑΓΟΡΑΣΜΕΝΟ ΑΜΟ ΤΟΝ ΚΙΠΟ	DATA - ΗΜΕΡΟΜΗΝΙΑ DISTRIBUIDOR - ΚΑΤΑΣΤΗΜΑ ΠΩΛΗΣΗΣ	ÜRETİCİ FİRMANIN ÜNVANI: EMAK S.PA ADRESİ: Via E. Fermi, 4 - 42011 Bagnolo in Piano (Reggio Emilia) ITALYA WEB: www.emak.it TEL/FAX: +390522951555 E-mail: info@emak.it	
		İTHALATÇI FİRMANIN ÜNVANI: SEMAK MAKİNA TİC. VE SAN. A.Ş. MERKEZ ADRESİ: GEBZE GÜZELLER O.S.B. İNÖNÜ MAH. ASIK VEYSEL SOK. NO:2 GEBZE /KOCAELİ - TÜRKİYE WEB: www.semak.com.tr E-mail: info@semak.com.tr	
		SERVİS İSTASYONUNUN	
ÜNVANI SEMAK MAKİNA TİC. VE SAN. A.Ş.	ADRESİ GEBZE GÜZELLER ORGANİZE SANAYİ BÖLGESİ İNÖNÜ MAH. ASIK VEYSEL SOK. NO:2 GEBZE /KOCAELİ - TÜRKİYE	YETKİLİSİ SELİM KELES	TEL/FAX 0262 723 2900 / 0262 723 2929

Não enviar! Anexe apenas em caso de pedido de assistência técnica.
 Μην το στείλετε! Επισυνάπτεται μόνο σε περίπτωση αίτησης τεχνικής εγγύησης.

ZÁRUKA A SERVIS

ГАРАНТИЙНЫЙ ТАЛОН

KARTA GWARANCYJNA

Záruční podmínky platí tak, jak jsou popsány v záručním listě prodejce. Servis v České republice a na Slovensku provádí firma MOUNTFIELD ve svých prodejnách, specializovaných servisních střediscích a přes své dealery.

Данное изделие разработано и произведено в соответствии с самыми современными технологиями. Фирма-изготовитель дает гарантию на свои изделия в течение 24 месяцев со дня покупки при условии, что они применяются для личного и непрофессионального пользования. В случае профессионального использования гарантия действует в течение 12 месяцев.

Общие гарантийные условия

- 1) Гарантийный срок устанавливается, начиная с момента приобретения данного изделия. Компания через свою торговую сеть и сеть центров технической поддержки обеспечивает бесплатную замену деталей, имеющие дефекты исходных материалов, изготовления или сборки. Договор гарантии не влияет на права покупателя, обеспечиваемые законодательством в отношении последствий дефектов или брака проданного изделия.
- 2) Технический персонал фирмы выполнит гарантийные работы максимально быстро в пределах времени, определяемых организационными требованиями.
- 3) **Для получения гарантийного обслуживания необходимо предъявить уполномоченным представителям полностью заполненный нижеприведенный гарантийный талон с печатью дилера, а также чек, подтверждающий дату покупки.**
- 4) Изделие не подлежит гарантийному обслуживанию:
 - при очевидном отсутствии обслуживания изделия;
 - в случае нарушения условий эксплуатации изделия или нарушения конструкции;
 - использования ненадлежащего топлива или смазки;
 - использования запчастей или принадлежностей, не являющихся фирменными;
 - если ремонт изделия производился самостоятельно или неавторизованной мастерской.
- 5) Фирма-изготовитель не предоставляет гарантии на быстроизнашивающиеся узлы и расходные материалы.
- 6) Гарантия не включает в себя операции по апгрейдингу или улучшению изделия.
- 7) Гарантия не включает в себя операции по запуску и техобслуживанию, произведенные в период гарантийного срока.
- 8) Претензии по повреждениям, причиненным при транспортировке, должны немедленно предъявляться транспортировщику, в противном случае условия гарантии будут считаться нарушенными.
- 9) Для двигателей других марок (Briggs & Stratton, Subaru, Honda, Kipor, Lombardini, Kohler, и т.д.), установленных на наших изделиях, сохраняется гарантия их производителей.
- 10) Гарантия не покрывает прямой или косвенный ущерб, могущий быть причиненным людям или их собственности, вследствие неисправности изделия или его вынужденного простоя.

Niniejsze urządzenie zostało zaprojektowane i wykonane przy wykorzystaniu najnowocześniejszych technik produkcyjnych. Producent udziela gwarancji na swoje wyroby na okres dwudziestu czterech (24) miesięcy od daty zakupu do celów prywatnych i hobbystycznych. W przypadku używania produktu do zastosowań profesjonalnych okres gwarancyjny ograniczony jest do 12 miesięcy.

Ogólne warunki gwarancji

- 1) Gwarancja obowiązuje począwszy od dnia zakupu. Producent, poprzez sieć sprzedaży i obsługi technicznej, wymienia bezpłatnie części z wadami materiałowymi, wadami powstałymi w toku obróbki oraz wadami produkcyjnymi. Gwarancja nie znosi prawa nabywcy przewidzianego w kodeksie cywilnym i dotyczącego rozszczeń w wyniku wad i uszkodzeń spowodowanych przez sprzedany przedmiot.
- 2) Personel techniczny przystąpi do naprawy w czasie, na który pozwolą wymagania organizacyjne, zawsze najszybciej jak to możliwe.
- 3) **Aby skorzystać z naprawy gwarancyjnej, konieczne jest przedstawienie autoryzowanemu pracownikowi obsługi poniższej karty gwarancyjnej, ostemplowanej przez sprzedawcę, wypełnionej we wszystkich swoich częściach oraz faktury zakupu lub paragonu lub też innego wymaganego prawnie dokumentu sprzedaży z odnotowaną datą zakupu.**
- 4) Utrata gwarancji następuje w przypadku:
 - Widocznego braku konserwacji.
 - Nieprawidłowego użytkowania wyrobu lub jego przeróbek.
 - Stosowania niewłaściwych smarów lub paliwa.
 - Stosowania nieoryginalnych części zamiennych lub akcesoriów.
 - Wykonywania napraw przez osoby nieupoważnione.
- 5) Producent nie obejmuje gwarancją części podlegających normalnemu zużyciu podczas pracy urządzenia.
- 6) Gwarancja nie obejmuje prac mających na celu unowocześnienie i ulepszenie produktu.
- 7) Gwarancja nie obejmuje ustawienia ani czynności konserwacyjnych które będą konieczne w okresie gwarancji.
- 8) Ewentualne uszkodzenia powstałe podczas transportu powinny zostać natychmiastowo zgłoszone przewoźnikowi pod groźbą utraty gwarancji.
- 9) Dla silników innych marek (Briggs & Stratton, Subaru, Honda, Kipor, Lombardini, Kohler, itp.) montowanych w naszych urządzeniach obowiązuje gwarancja udzielona przez producenta silnika.
- 10) Gwarancja nie obejmuje ewentualnych szkód, bezpośrednio lub pośrednio wyrządzonych osobom lub rzeczom z powodu usterek w urządzeniu lub wynikłych z wymuszonego przedłużonego przestoju w pracy urządzenia.

МОДЕЛЬ - MODEL

DATA - DATA

СЕРИЙНЫЙ НОМЕР
NR. FABRYCZNY

ПРОДАВЕЦ - SPRZEDAWCA

ПОКУПАТЕЛЬ - KUPUJĄCY

Не присылать отдельно! Приложить к заявке на оказание гарантийной технической помощи.
Nie wysyłać, dołączyć tylko do żądanej reklamacji gwarancyjnej.

P

ATENÇÃO: Este manual deve acompanhar o aparelho durante toda a sua vida.

GR

ΠΡΟΣΟΧΗ! - Το παόν εγχειρίδιο πρέπει να συνοδεύει το μηχάνημα καθ'όλη τη διάρκεια ζωής του.

TR

DİKKAT - Bu kılavuz, kullanım ömrü süresince makinenin yanında bulundurulmalıdır.

CZ

UPOZORNĚNÍ! - Tento návod musí být dostupný po celou dobu životnosti přístroje.

RUS - UK

ВНИМАНИЕ: Данное руководство должно находиться вместе с двигателем на протяжении всего срока его службы.

PL

UWAGA!: Niniejsza instrukcja powinna towarzyszyć urządzeniu przez cały okres jego eksploatacji.

